



## Produktkatalog 2023

Sicher und barrierefrei  
in Bad und Toilette



**OXYON-WOLFF**  
Großhandel für barrierefreies Wohnen

Oxyon Wolff e.K.  
Fringsstraße 5  
40221 Düsseldorf

Telefon 0211 392095 / 96  
Telefax 0211 395352

Mail [info@oxyon-wolff.de](mailto:info@oxyon-wolff.de)  
Web [www.oxyon-wolff.de](http://www.oxyon-wolff.de)



... gleichbleibende Qualität seit über 65 Jahren !

**Sonderposten,  
solange der Vorrat reicht.**

**Art.-Nr.: 12226**

**„Ready for life“**

Duschsitz zur Wandbefestigung  
inkl. Bodenstützen, Sitzfläche in blau,  
Sitzweite 410 mm, Sitztiefe 365 mm,  
maximale Belastbarkeit: 150 kg,  
Sitzhöhe einstellbar: 400 - 500 mm,  
Material: Aluminium /  
pulverbeschichteter Edelstahl / Kunststoff

**Statt 307,00 EUR**

**Jetzt nur: 109,00 EUR**

netto + ges. MwSt  
und Versandkosten



## OXYON WOLFF

Über 65 Jahre Erfahrung in Qualität und Zuverlässigkeit

OXYON WOLFF ist ein seit mehr als 65 Jahren national und international operierendes Unternehmen mit einem starken Fokus auf Beständigkeit und Zuverlässigkeit. Unser Grundprinzip des Erfolgs spiegelt sich in unserem gesamten Handeln wider. Wir kaufen hochwertige Artikel ein und verkaufen sie zu günstigen Preisen, um unseren Kunden die selbstständige und sichere Bewältigung ihres Alltags zu ermöglichen. Bei OXYON WOLFF stehen Qualität, Zuverlässigkeit und langjährige Erfahrung im Mittelpunkt unserer Unternehmensphilosophie. Wir sind stolz darauf, unseren Kunden erstklassige Lösungen anzubieten und sind bestrebt, auch in Zukunft ihre Bedürfnisse zu erfüllen.

### Geschichte

Die Ursprünge von OXYON WOLFF reichen bis in die 50er Jahre zurück, als das Unternehmen in Nord-Rhein-Westfalen gegründet und am 01. Februar 1955 ins Handelsregister der Industrie und Handelskammer zu Düsseldorf eingetragen wurde. Seitdem haben wir eine beeindruckende Entwicklung durchlaufen. Reinhold Wolff gründete das Unternehmen, Horst F. Göttler übernahm es 1966, am 01.01.2009 führte Hans W. Reiner das Unternehmen weiter. Seit dem 01.01.2017 übernahm Max T. Reiner die Geschäftsführung der Firma Oxyon Wolff e.K.

### Rücksendungen

Um unseren hohen Qualitätsstandard zu wahren, verweigern wir grundsätzlich die Annahme von Waren, die ohne vorherige Genehmigung zurückgeschickt werden. Genehmigte Rücksendungen müssen unbeschädigt im neuwertigen Originalkarton, sowie in einer zusätzlichen Umverpackung versendet werden. Sonderanfertigungen sind vom Umtausch ausgeschlossen.

### Zahlungen

Unsere Preise sind Nettopreise zzgl. der gesetzlichen MwSt. und Versandkosten. Wir bieten faire Konditionen für hochwertige Produkte und Services.



Impressum:

**OXYON-WOLFF e.K.**

Spezialeinrichtungen für Bad und Toilette

Inh.: Max T. Reiner

Fringsstraße 5

40221 Düsseldorf

Registergericht: Amtsgericht Düsseldorf, Ust-Id-Nummer: DE 310 359 646

Kontaktdaten: Telefon: 0211 – 39 20 95/96, Telefax: 0211 – 39 53 52

E-Mail: [info@oxyonwolff-duesseldorf.de](mailto:info@oxyonwolff-duesseldorf.de)

Inhaltlich Verantwortlicher gemäß § 10 Absatz 3 MDStV:

Herr Max T. Reiner, Fringsstraße 5, 40221 Düsseldorf

## EINFÜHRUNG, ALLGEMEINES

Seite **10-11** **Sicherheit, Nutzen, Haltbarkeit, Ergonomie**

### Haltegriffe

Seite **12-16** **Ergogrip Wandhaltegriff, Wannenhandlauf mit Brausehaltestange**

Seite **12**



LI2611.020



LI2611.030

Seite **13**



LI2637.001



LI2637.002

Seite **14**



LI26.11.015



10879



LI2611.018



LI2611.003

Seite **15**



LI2611.007



LI2611.011



LI2619.030

Seite **16**



LI2613.000



LI26.12.000

### Stützgriffe & Stützklappgriffe

Seite **17-20** **Fester Wandstützgriff, Polyurethan Armpolster**

Seite **18**



LI2601.050



LI2603.350



LI2608.000

Seite **19**



LI2609.200



LI2610.001



LI2614.300



LI2615.300



LI2815.001

## Stützgriffe & Stützklappgriffe

Seite 20



LI0126.501

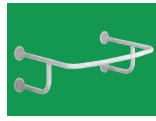

LI2606.000

## Duschsitze

Seite 21-23

### Dushsitz mit Rückenlehne, Bodenstütze für Kunststoff-Dushsitz

Seite 21



LI2201.200



LI2202.200



LI2203.200



LI2214.201



LI2201.001

Seite 22



LI2203.001



LI2216.001



LI2216.002



LI2215.101

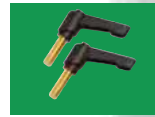

LI2815.001

Seite 23



LI2215.102



LI2815.002



LI0122.508



LI2221.021



LI2223.021

## Dusch- und Toilettenstühle

Seite 24-29

### Dusch-, Toilettenstuhl, Dusch-, Toilettenstuhl mit Lenkrädern – hoch belastbar

Seite 24-25



LI2139.000



LI2135.011



LI2137.021

Seite 26-27



LI2137.521



LI201911314



LI2138.021



LI0121.904



LI09506.306



10540

Seite 28-29



10735



10659



200600312



200550313



LI2140.000



LI2142.000

## Duschrahmen und -liegen

Seite **30-31** **Duschrahmen/ Anziehliege, Höhenverstellbare Duschligen**

Seite **30**



LI2180



LI2403.150



LI2408.150

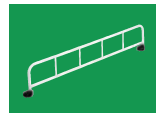

LI2490.125



LI2590.125

Seite **31**



LI2513.150



LI2514.150

## Schwimmbadprodukte

Seite **32** **Schwimmbadstühle und -Liegen**

Seite **32**



LI2141.108



LI2142.108



LI2514.198

## Badezimmerzubehör

Seite **32-36** **Komfort – Sitz, Zahnbürstenhalter, Brausehalterung**

Seite **32-33**



LI09506.316



LI02979.411



LI02979.430



LI2617.000



LI2618.000



LI2630.200

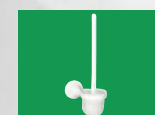

LI2631.000

Seite **34**



LI2632.000



LI2633.00



LI2634.000



LI2635.000

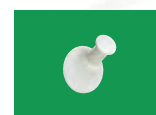

LI2636.000

Seite **35**



LI2636.001



LI2641.000



LI2641.100

## Badezimmerzubehör

Seite **36** **Komfort – Sitz, Zahnbürstenhalter, Brausehalterung**



LI2642.001



LI2642.002



LI2701.200



LI2705.200

Seite **36**

## Isolierungssätze

Seite **36-37** **Kunststoffringe und -abdeckungen, Abdeckungen für Stützklappgriffe**



LI0126.503

Seite **36**



LI2860.000

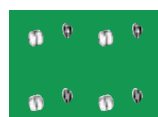

LI2880.000



LI2881.000



LI2826.003

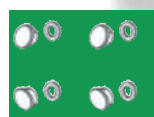

LI2801.000

Seite **37**

## BEFESTIGUNGSARTEN

Seite **38** **Für Stützgriffe, Stützklappgriffe, Duschsitze, Stativ zur Bodenmontage**



### EINFÜHRUNG, ALLGEMEINES

Seite **39** **Unabhängigkeit, Anpassung, Vorteile**

### Aerolet Toilettenlifte, Duschlifte

Seite **40-45** **diagonal, vertikal, basic**

Seite **40-41**



AER-01.1 bis AER-192.1

Seite **42**



AER-17.1 bis AER-225.2

Seite **43**



AER-170 bis AER-173

Seite **44**



AER-06.1 bis AER-06.2

### Aerolet Steuerungen und Zubehör

Seite **45** **Toilettenliftsteuerung, Soft-Sitz, Handsteuerung**





## Montafon-Dusch-Wc

Seite **46-48** Aufsatz mit Reinigung und Trocknung



## VAmat-Dusch-Wc

Seite **49-50** Aufsatz mit Reinigung und Trocknung



## Spritzenspender und Schütten

Seite **51-53** Stala Set 1 bis Stala-Box 2-9



71.102.2



71.103.2



71.144.2

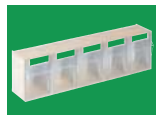

71.105.02



71.106.2



STS 3/6



71.102.INNEN

Seite **51**

Seite **52**

Seite **53**

Seite **54** Hilfsmittelverzeichnis

SPAHNreha

Stala Spritzenspender

## EINFÜHRUNG

Diese Produktübersicht enthält die Produkte der LinidoSolutions von Handicare.  
Die Bedürfnisse unserer Kunden stehen bei der Produktentwicklung stets im Vordergrund.

Wir beachten folgende Grundsätze:



### Sicherheit

Dies steht bei der Entwicklung der Produkte an erster Stelle. Eine wichtige Rolle spielen dabei die Verarbeitung und die Wahl der richtigen Materialien, damit die Produkte auch bei hohen Belastungen sicher und stabil sind.



### Nutzen

Unsere Produkte sind sorgfältig auf ihre Funktionalität getestet, bevor sie auf den Markt kommen. Das Design unserer Produkte ist exakt auf die Bedürfnisse der Anwender ausgerichtet, damit diese z.B. komfortabel sitzen, duschen oder leicht von der Toilette aufstehen können.



### Haltbarkeit

Produkte, die in Bad oder Nassräumen verwendet werden, sind extremen Belastungen ausgesetzt, wie z.B. langanhaltender Feuchtigkeit oder dem dauernden Wechsel zwischen kalt und warm. Unsere Spezialbeschichtung sorgt für eine lange Lebensdauer des Produktes bei gleichbleibendem Komfort für unseren Kunden.



### Ergonomie

In der Gestaltung der Produkte spielen ergonomische Aspekte, wie z.B. die richtige Sitzhöhe und Sitzbreite, der richtige Sitzwinkel oder die Höhe der Armlehnen eine wichtige Rolle. Deshalb entwickeln wir Produkte, die die natürlichen Bewegungsabläufe des Menschen unterstützen.



### Design

Wir legen viel Wert auf ein ansprechendes und modernes Design unserer Produkte. Wo es möglich ist, werden deshalb, nicht nur aus hygienischer Sicht, runde Formen verwendet. Eine Auswahl an verschiedenen Materialien und Farben sorgt dafür, dass sich unsere Produkte in Stil und Geschmack gut in das jeweilige Bad des Kunden integrieren lassen.

Für weitere Informationen zu unseren Produkten, kontaktieren Sie uns bitte!



## ALLGEMEINES

LinidoSolutions Produkte stehen für selbstständige und sichere Nutzung von Bad, Dusche und Toilette. Besonderer Wert wurde auf die Bedienungsfreundlichkeit für das Pflegepersonal gelegt. Die Produkte bieten viele Anwendungsmöglichkeiten und eignen sich für den Einsatz zu Hause, in Pflegeeinrichtungen, Krankenhäusern und Altenheimen.

Um bei LinidoSolutions- Produkten immer auf dem aktuellsten Stand zu bleiben, empfehlen wir Ihnen unsere Website [www.oxyon-wolff.de](http://www.oxyon-wolff.de) regelmäßig zu besuchen.



## Ergogrip Wandhaltegriff

Dieser praktische und langlebige Wandhaltegriff ist vielseitig einsetzbar und geeignet zur Montage in der Nähe der Toilette und Badewanne.

Extrem sicher, bietet zuverlässigen Halt für Benutzer mit einem Gewicht von bis zu 150 kg.

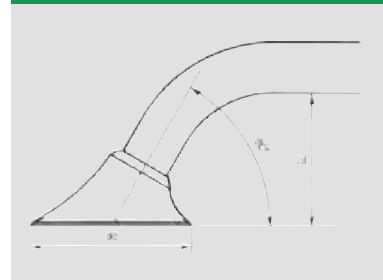
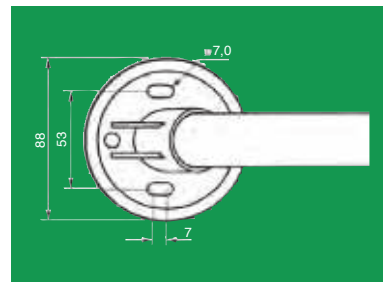
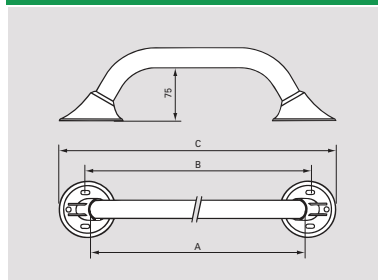
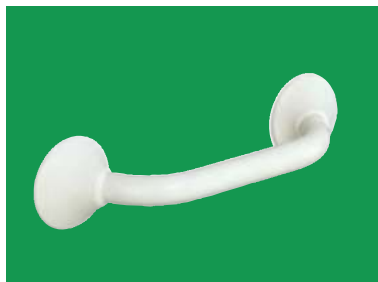
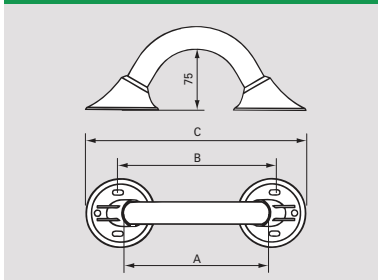

Maß A) Grifflänge	Maß B) Befestigungen	Maß C) Gesamtlänge	Pulverbeschichteter Stahl weiß	Pulverbeschichteter Stahl anthrazitgrau	polierter V2A Edelstahl weiße Flansche
180 mm	200 mm	275 mm	LI2611.0201-02	LI2611.0201-11	LI2611.0202-00
300 mm	317 mm	405 mm	LI2611.0301-02	LI2611.0301-11	LI2611.0302-00
400 mm	417 mm	505 mm	LI2611.0401-02	LI2611.0401-11	LI2611.0402-00
500 mm	517 mm	605 mm	LI2611.0501-02	LI2611.0501-11	LI2611.0502-00
600 mm	617 mm	705 mm	LI2611.0601-02	LI2611.0601-11	LI2611.0602-00
700 mm	717 mm	805 mm	LI2611.0701-02	LI2611.0701-11	LI2611.0702-00
800 mm	817 mm	905 mm	LI2611.0801-02	LI2611.0801-11	LI2611.0802-00
900 mm	917 mm	1005 mm	LI2611.0901-02	LI2611.0901-11	LI2611.0902-00
1000 mm	1017 mm	1105 mm	LI2611.1001-02	LI2611.1001-11	LI2611.1002-00
1200 mm	1217 mm	1205 mm	LI2611.1201-02	LI2611.1201-11	LI2611.1202-00
1400 mm	1417 mm	1305 mm	LI2611.1401-02	LI2611.1401-11	LI2611.1402-00

Zubehör: Befestigungssatz LI33.1, siehe Seite 39.

Weitere Informationen: Länge 300 mm und 600 mm auch mit Handtuchhalter verfügbar, siehe Seite 14.



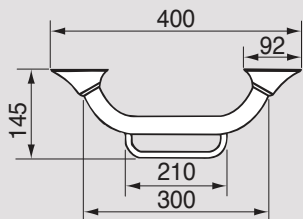

## Ergogrip Wandhaltegriff mit Handtuchhalter 300 mm

Praktische Kombination aus Wandhaltegriff und Handtuchhalterung.  
Geeignet zur Wandmontage.  
Erhältlich in den Längen 300 mm und 600 mm.

Maße: Grifflänge: 300 mm / Gesamtlänge: 400 mm

**LI2637.0011-02** pulverbeschichteter Stahl weiß,

**LI2637.0011-11** pulverbeschichteter Stahl anthrazitgrau

**LI2637.0012-00** polierter V2A Edelstahl / weiße Kunststoffabdeckungen

**LI2637.0012-11** polierter V2A Edelstahl / anthrazitgraue Kunststoffabdeckungen

**LI2637.0014-02** V2A beschichtet weiß / weiße Kunststoffabdeckungen

Zubehör: Befestigungssatz LI33.1, siehe Seite 39.

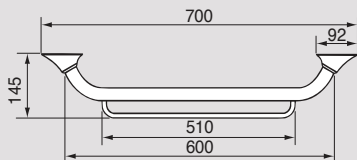
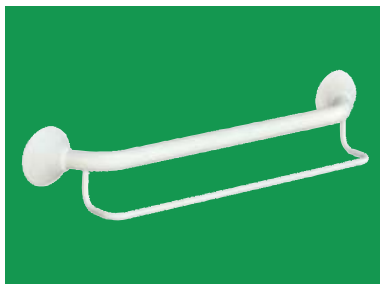

## Ergogrip Wandhaltegriff mit Handtuchhalter 600 mm

Maße: Grifflänge: 600 mm / Gesamtlänge: 700 mm

**LI2637.0021-02** pulverbeschichteter Stahl weiß

**LI2637.0021-11** pulverbeschichteter Stahl anthrazitgrau

**LI2637.0022-00** polierter V2A Edelstahl / weiße Kunststoffabdeckungen

**LI2637.0022-11** polierter V2A Edelstahl / anthrazitgraue Kunststoffabdeckungen

**LI2637.0024-02** V2A beschichtet weiß / weiße Kunststoffabdeckungen

Zubehör: Befestigungssatz LI33.1, siehe Seite 39.



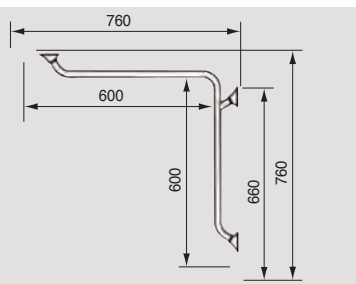
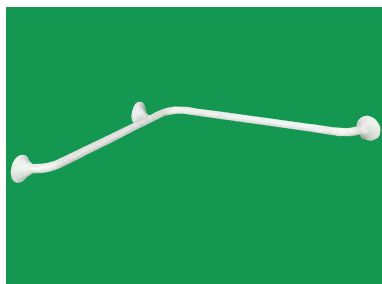

## Horizontaler Eckwandhaltegriff / Dusch-, Wannenhandlauf LI2611.015

Horizontaler Haltegriff für zwei Wände (Innenecke), Grifflänge: 600 x 600 mm, Gesamtlänge: 760 mm x 760 mm

- LI2611.0151-02** pulverbeschichteter Stahl weiß
- LI2611.0151-11** pulverbeschichteter Stahl anthrazitgrau
- LI2611.0152-00** polierter V2A Edelstahl, weiße Flansche
- LI2611.0152-11** polierter V2A Edelstahl, anthrazitgraue Flansche
- LI2611.0154-02** pulverbeschichteter V2A Edelstahl weiß

Zubehör: Befestigungssatz LI33.2, siehe Seite 39.



## Schwenkbarer Badewannengriff

Haltegriff zur flexiblen Installation an der Badewanne. Leichtgewichtiger durch Kunststoff, einfach zu installieren und zu entfernen.

Blockiert automatisch die gewünschte Position 360 Grad drehbar.

Bietet optimale Einstellmöglichkeiten, durch die vom Benutzer einstellbare Klemme mit Anti-Kratz- und Anti-Rutsch-Oberfläche. Für den Gebrauch mit einem maximalen Körpergewicht von 130 kg geeignet.

**10879** Schwenkbarer Badewannengriff

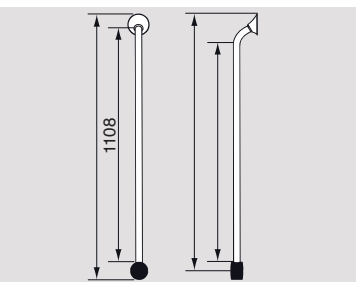
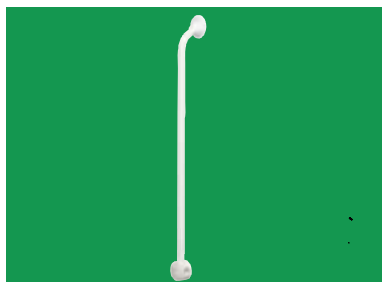

## Vertikaler Kombihaltegriff

Haltegriff zur Wandbefestigung / kombinierbar mit jedem Ergogrip-Wandhaltegriff. Die ideale Position kann selbst bestimmt werden. Kombinierbar mit Brausehalterung (LI2630.200). Länge 1108 mm.

- LI2611.0182-00** pulverbeschichteter Edelstahl weiß
- LI2611.0182-11** pulverbeschichteter Edelstahl anthrazitgrau
- LI2611.0184-02** polierter Edelstahl, weiße Flansche

Befestigungssatz LI33.0, siehe Seite 39.

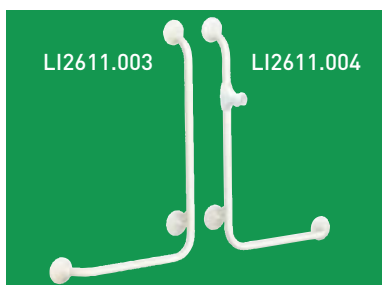

## Wandhaltegriff 90 Grad

90 Grad Wandhaltegriff zur Befestigung in der Dusche oder an der Badewanne. In Verbindung mit der Brausehalterung **LI2630.200-04** (nicht im Lieferumfang enthalten) eignet sich dieser Griff perfekt als sichere Halterung beim duschen.

- LI2611.0031-02** linksläufig, 90 Grad, 580 x 1100 mm - pulverbeschichteter Stahl weiß
- LI2611.0031-11** linksläufig, 90 Grad, 580 x 1100 mm - pulverbeschichteter Stahl anthrazitgrau
- LI2611.0032-00** linksläufig, 90 Grad, 580 x 1100 mm - polierter V2A Edelstahl weiß
- LI2611.0032-11** linksläufig, 90 Grad, 580 x 1100 mm - polierter V2A Edelstahl anthrazitgrau
- LI2611.0034-02** linksläufig, 90 Grad, 580 x 1100 mm - pulverbeschichteter V2A Edelstahl weiß

- LI2611.0041-02** rechtsläufig, 90 Grad, 580 x 1100 mm - pulverbeschichteter Stahl weiß
- LI2611.0041-11** rechtsläufig, 90 Grad, 580 x 1100 mm - pulverbeschichteter Stahl anthrazitgrau
- LI2611.0042-00** rechtsläufig, 90 Grad, 580 x 1100 mm - polierter V2A Edelstahl weiß
- LI2611.0042-11** rechtsläufig, 90 Grad, 580 x 1100 mm - polierter V2A Edelstahl anthrazitgrau
- LI2611.0044-02** rechtsläufig, 90 Grad, 580 x 1100 mm - pulverbeschichteter V2A Edelstahl weiß

Befestigungssatz LI33.2, siehe Seite 39.

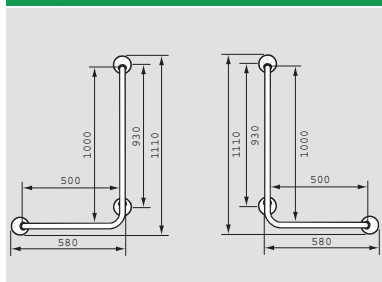

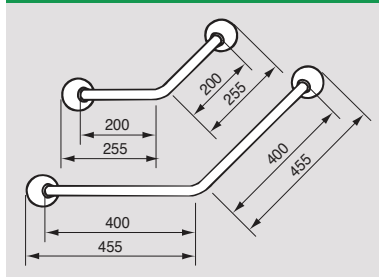
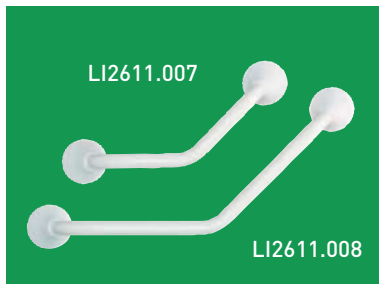

## Wandhaltegriff 45 Grad

Geeignet zur Montage in der Nähe der Toilette und Badewanne. Schenkellänge jeweils 200 mm zzgl. Montageflansch.

- LI2611.0071-02** pulverbeschichteter Stahl weiß
- LI2611.0071-11** pulverbeschichteter Stahl anthrazitgrau
- LI2611.0072-00** V2A Edelstahl poliert, weiße Abdeckungen
- LI2611.0072-11** V2A Edelstahl poliert, weiße Abdeckungen
- LI2611.0074-02** pulverbeschichteter V2A Edelstahl weiß

## Wandhaltegriff 45 Grad

Schenkellänge jeweils 400 mm zzgl. Montageflansch.

- LI2611.0081-02** pulverbeschichteter Stahl weiß
- LI2611.0081-11** pulverbeschichteter Stahl anthrazitgrau
- LI2611.0082-00** V2A Edelstahl poliert, weiße Abdeckungen
- LI2611.0082-11** V2A Edelstahl poliert, weiße Abdeckungen
- LI2611.0084-02** pulverbeschichteter V2A Edelstahl weiß

Befestigungssatz LI33.1, siehe Seite 39.

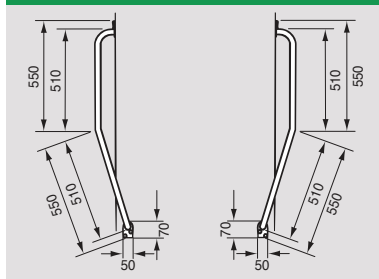
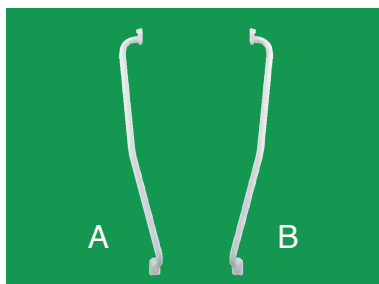

## Wandhaltegriff für Treppenspindel

Geeignet zur Montage an einer Außenecke von zwei Wänden oder an einer Treppenspindel. Wahlweise für rechte oder linke Treppenkante. Grifflänge 510 x 510 mm. Griff aus pulverbeschichtetem Stahl (weiß).

- A: LI2611.0111-02** rechts - pulverbeschichteter Stahl weiß
- A: LI2611.0112-00** rechts - polierter V2A Edelstahl - weiße Flansche
- A: LI2611.0114-02** rechts - pulverbeschichteter V2A Edelstahl weiß
- B: LI2611.0121-02** links - pulverbeschichteter Stahl weiß
- B: LI2611.0122-00** links - polierter V2A Edelstahl - weiße Flansche
- B: LI2611.0124-02** links - pulverbeschichteter V2A Edelstahl weiß

Befestigungssatz LI33.2, siehe Seite 39.

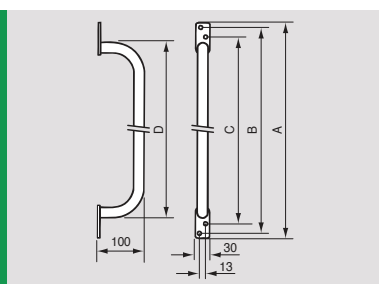
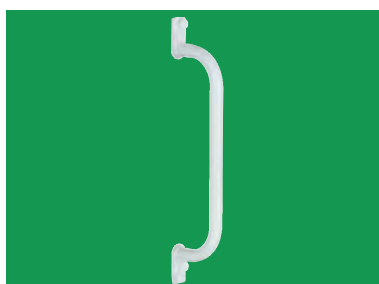

## Wandhaltegriff für Türrahmen

Durch den schmalen Flansch ist der Griff besonders gut zur Montage an Türrahmen geeignet. Rohrdurchmesser 22 mm / Geschweißte Flansche (Flanschbreite 30mm)

- LI2619.0301-02** Länge (Maß D) 300 mm - beschichteter Stahl weiß
- LI2619.0451-02** Länge (Maß D) 450 mm - beschichteter Stahl weiß
- LI2619.0601-02** Länge (Maß D) 600 mm - beschichteter Stahl weiß



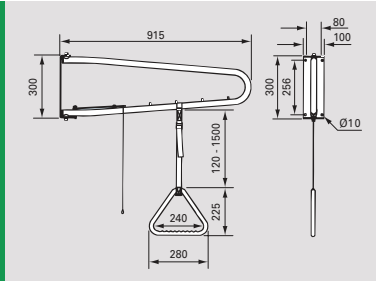

## Wegschwenkbare Aufrichter

Der Benutzer kann den Aufrichter auch aus einer liegenden Position bedienen.  
Mit einem längenverstellbaren Nylongurt mit einem Kunststoff Haltegriff (Triangel). Gurt von 120 - 1500 mm einstellbar / arretiert im 0, 45, 90, 135 und 180 Grad Winkel.  
Nur in weiß lieferbar.

**LI2613.0001-02** pulverbeschichteter Stahl weiß

Befestigungssatz LI33.7, siehe Seite 39.

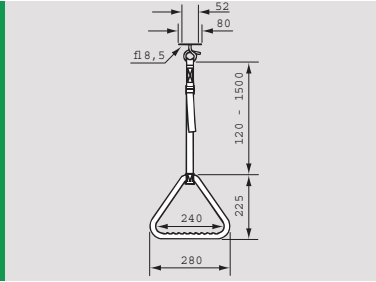

## Haltegriff zur Deckenmontage LI2612.000

Deckenplatte mit verstellbarem Nylongurt und Kunststoffgriff  
Gurt von 120 - 1500 mm einstellbar.

**LI2612.0001-02** Haltegriff zur Deckenmontage

Zubehör: Konterplatte **LI0126.5034-02**, siehe Seite 37.

Befestigungssatz LI33.0, siehe Seite 39.





## Stützgriffe & Stützklappgriffe

### Höhenverstellung für Stützklappgriffe

Um den maximalen Nutzen eines Stützklappgriffs zu erzielen, muss die Höhe des Stützklappgriffs genau an den Benutzer angepasst werden. Wenn mehrere Personen denselben Stützklappgriff verwenden, muss diese Höhe zudem optimal auf den jeweiligen Benutzer eingestellt werden.

LinidoSolutions Höheneinstellungssystem ermöglicht einfaches und stufenloses Verstellen der Höhe des Stützklappgriffs nach Bedarf, ohne das zusätzliche Löcher in die Wand gebohrt werden müssen oder eine Neuinstallation erforderlich ist. Der Verstellbereich von 150 mm ist mehr als ausreichend, um für kleine und große Menschen die richtige Höheneinstellung zu gewährleisten. Mit einem Set aus Verstellhebeln (als Zubehör erhältlich) wird die Höhenverstellung kinderleicht.

Das LinidoSolutions Höheneinstellungssystem ist bei neu zu installierenden, wie auch bei bereits vorhandenen Stützklappgriffen, sehr leicht zu montieren. Die Höhenverstellung dient auch zur bautechnischen Vorbereitung einer Toilette für die künftige Installation von Stützklappgriffen. Der Stützklappgriff wird dann einfach in die Höhenverstellung eingehängt, wenn er benötigt wird.

### Stativ zur Bodenmontage von Stützklappgriffen

LinidoSolutions Bodenkonsole für Stützklappgriff ist die perfekte Lösung, wenn die Wandmontage eines Stützklappgriffs nicht möglich oder nicht erwünscht ist. Dies ist z.B. der Fall, wenn die Wand des Toilettenraums für die Montage ungeeignet ist oder wenn der Stützklappgriff aufgrund der besonderen Tiefe oder Position der Toilette nicht lang genug ist. In solchen Situationen kann das Stativ zur Bodenmontage von Stützklappgriffen installiert werden. Die Bodenmontage weist dieselbe Sicherheit, Stabilität und Funktionalität wie die Wandmontage auf. Nach der Installation am Stativ zur Bodenmontage ist die Höhe des Stützklappgriffs stufenlos bis 860 mm verstellbar. Dies gewährleistet allen Benutzern die optimale Position. Das Stativ zur Bodenmontage ist eine solide Konstruktion mit einer Bodenplatte aus Edelstahl. Im Lieferumfang inbegriffen sind Konterplatten, Aluminium-Klemmen, sowie Schrauben für die Montage der Stützklappgriffe.

LinidoSolutions Bodenkonsole für Stützklappgriff ist in verschiedenen Materialien und Farben erhältlich: beschichtetem Stahl, beschichtetem Edelstahl (reinweiß / anthrazit) und Edelstahl poliert mit neutralen weißen Aluminium Klemmen.



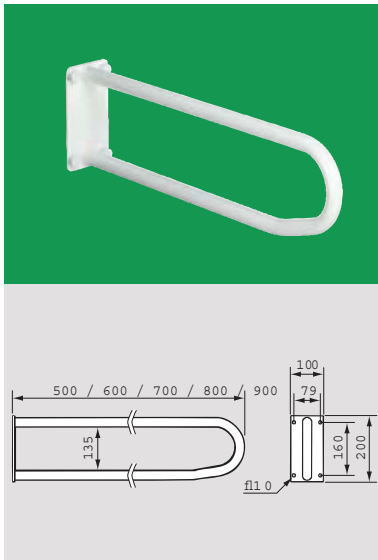

## Fester Wandstützgriff

- LI2601.0501-02** Grifflänge 500 mm, pulverbeschichteter Stahl weiß
- LI2601.0502-00** Grifflänge 500 mm, V2A Edelstahl poliert
- LI2601.0504-02** Grifflänge 500 mm, V2A Edelstahl pulverbeschichtet weiß
- LI2601.0601-02** Grifflänge 600 mm, pulverbeschichteter Stahl weiß
- LI2601.0602-00** Grifflänge 600 mm, V2A Edelstahl poliert
- LI2601.0604-02** Grifflänge 600 mm, V2A Edelstahl pulverbeschichtet weiß
- LI2601.0701-02** Grifflänge 700 mm, pulverbeschichteter Stahl weiß
- LI2601.0702-00** Grifflänge 700 mm, V2A Edelstahl poliert
- LI2601.0704-02** Grifflänge 700 mm, V2A Edelstahl pulverbeschichtet weiß
- LI2601.0801-02** Grifflänge 800 mm, pulverbeschichteter Stahl weiß
- LI2601.0802-00** Grifflänge 800 mm, V2A Edelstahl poliert
- LI2601.0804-02** Grifflänge 800 mm, V2A Edelstahl pulverbeschichtet weiß
- LI2601.0901-02** Grifflänge 900 mm, pulverbeschichteter Stahl weiß
- LI2601.0902-00** Grifflänge 900 mm, V2A Edelstahl poliert
- LI2601.0904-02** Grifflänge 900 mm, V2A Edelstahl pulverbeschichtet weiß

Zubehör: **LI2610.0010-00** Armpolster, Seite 20.

Befestigungssatz LI33.7, siehe Seite 39.

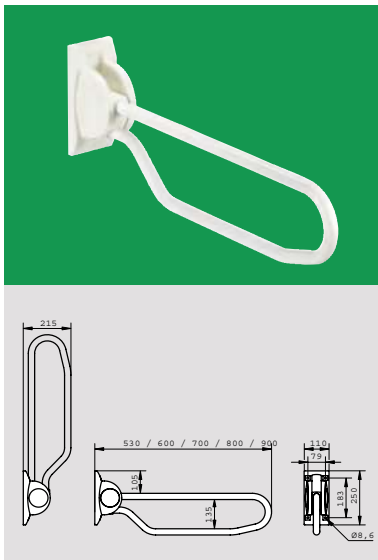

## Stützklappgriffe

Arretiert automatisch in vertikaler Stellung und ist in dieser Position auch als Stützgriff verwendbar. Kunststoffwandplatte mit beschichtetem Stahlrohr. Rohr auch aus Edelstahl beschichtet oder poliert erhältlich.

- LI2603.3501-02** Stützklappgriff - 500 mm, pulverbeschichteter Stahl weiß
- LI2603.3501-11** Stützklappgriff - 500 mm, pulverbeschichteter Stahl anthrazitgrau
- LI2603.3502-02** Stützklappgriff - 500 mm, V2A Edelstahl poliert, weiße Wandplatte
- LI2603.3502-11** Stützklappgriff - 500 mm, V2A Edelstahl poliert, anthrazitgraue Wandplatte
- LI2603.3504-02** Stützklappgriff - 500 mm, V2A Edelstahl pulverbeschichtet weiß
- LI2603.3601-02** Stützklappgriff - 600 mm, pulverbeschichteter Stahl weiß
- LI2603.3601-11** Stützklappgriff - 600 mm, pulverbeschichteter Stahl anthrazitgrau
- LI2603.3602-02** Stützklappgriff - 600 mm, V2A Edelstahl poliert, weiße Wandplatte
- LI2603.3602-11** Stützklappgriff - 600 mm, V2A Edelstahl poliert, anthrazitgraue Wandplatte
- LI2603.3604-02** Stützklappgriff - 600 mm, V2A Edelstahl pulverbeschichtet weiß
- LI2603.3701-02** Stützklappgriff - 700 mm, pulverbeschichteter Stahl weiß
- LI2603.3701-11** Stützklappgriff - 700 mm, pulverbeschichteter Stahl anthrazitgrau
- LI2603.3702-02** Stützklappgriff - 700 mm, V2A Edelstahl poliert, weiße Wandplatte
- LI2603.3702-11** Stützklappgriff - 700 mm, V2A Edelstahl poliert, anthrazitgraue Wandplatte
- LI2603.3704-02** Stützklappgriff - 700 mm, V2A Edelstahl pulverbeschichtet weiß
- LI2603.3801-02** Stützklappgriff - 800 mm, pulverbeschichteter Stahl weiß
- LI2603.3801-11** Stützklappgriff - 800 mm, pulverbeschichteter Stahl anthrazitgrau
- LI2603.3802-02** Stützklappgriff - 800 mm, V2A Edelstahl poliert, weiße Wandplatte
- LI2603.3802-11** Stützklappgriff - 800 mm, V2A Edelstahl poliert, anthrazitgraue Wandplatte
- LI2603.3804-02** Stützklappgriff - 800 mm, V2A Edelstahl pulverbeschichtet weiß
- LI2603.3901-02** Stützklappgriff - 900 mm, pulverbeschichteter Stahl weiß
- LI2603.3901-11** Stützklappgriff - 900 mm, pulverbeschichteter Stahl anthrazitgrau
- LI2603.3902-02** Stützklappgriff - 900 mm, V2A Edelstahl poliert, weiße Wandplatte
- LI2603.3902-11** Stützklappgriff - 900 mm, V2A Edelstahl poliert, anthrazitgraue Wandplatte
- LI2603.3904-02** Stützklappgriff - 900 mm, V2A Edelstahl pulverbeschichtet weiß

Zubehör: Bodenstütze **LI2614.300**, Befestigungssatz LI33.7, siehe Seite 39.

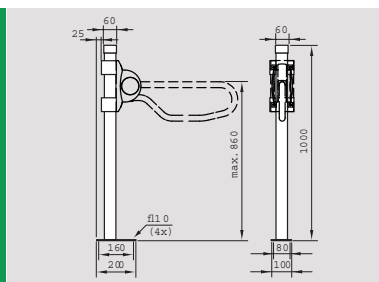

## Stativ zur Bodenmontage von Stützklappgriffen

Geeignet, falls die Wandmontage der Stützklappgriffe nicht möglich oder nicht erwünscht ist. Inklusive Platte und Aluminium Klemmen für Montage. Der Stützklappgriff kann auf dem Stativ in der Höhe stufenlos verstellbar montiert werden.

- LI2608.0001-02** pulverbeschichteter Stahl weiß
- LI2608.0001-11** pulverbeschichteter Stahl anthrazitgrau
- LI2608.0002-02** V2A Edelstahl poliert
- LI2608.0004-02** pulverbeschichteter V2A Edelstahl weiß

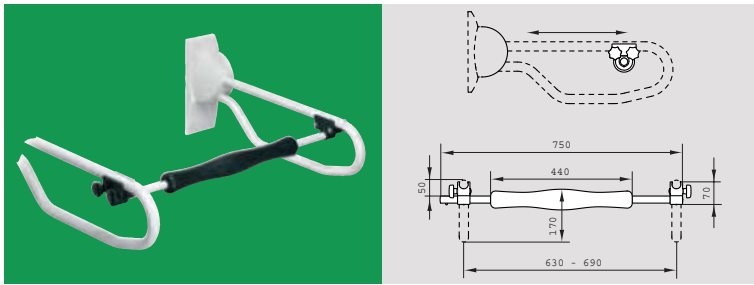

## Frontstütze

Geeignet als Frontstütze, sowie auch als eingehängte Armunterstützung oder Befestigung in Kombination mit zwei festen Wandstützgriffen **LI2601.0xx** oder hochklappbaren Wandstützgriffen **LI2603.3xx**. Kann in neue sowie vorhandene Anlagen eingebaut werden. Abstand zwischen den Stützgriffen: min. 630 mm, max. 700 mm. Tiefenverstellbar, seitliche Verriegelung, inklusive Verschlussmechanismus. Weiß beschichtetes Aluminium überzogen mit ergonomisch geformtem, schwarzem Polyurethanschaum, bietet zusätzliche Sicherheit, einfach montiert.

**LI2609.2003-02** Frontstütze - beschichtetes Aluminium weiß

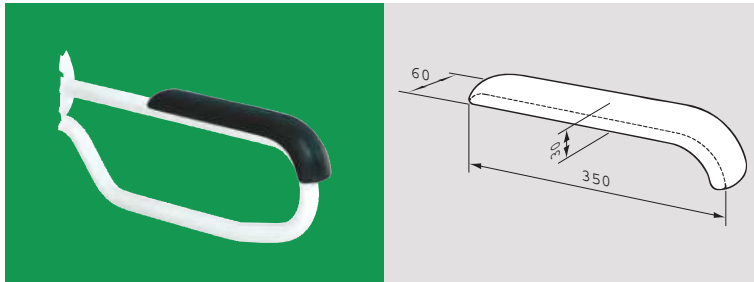

## Armpolster für Linido Stützklappgriffe aus Polyurethan

Passend für alle LinidoSolutions Stützgriffe **LI2601.0xx** und Stützklappgriffe **LI2603.3xx**.

Verfügbar inklusive Klebemittel, nur in schwarz erhältlich.

**LI2610.0010-00** schwarz

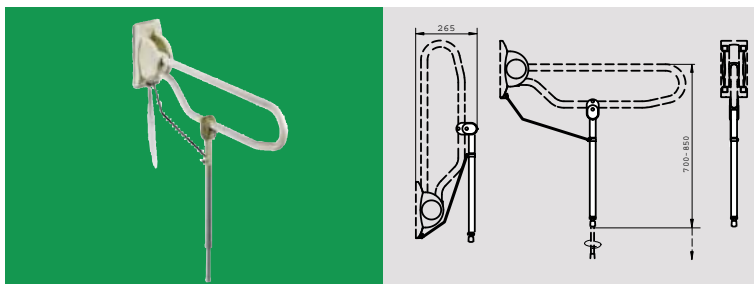

## Bodenstütze für Stützklappgriffe

Für verstärkte Sicherheit bei Leichtbauwänden. Passend für: **LI2603.360 / LI2603.370 / LI2603.380 / LI2603.390**. Bestehend aus Bodenstütze, Distanzhalter und Befestigungsschellen.

Stufenlose Höhenverstellung der Stütz(klapp)griffe von 700 mm bis 850 mm (Höhe Boden bis obere Kante der Bügelstütze).

Gelenkarm- Unterstützung **LI2603xx** kann nachgerüstet werden. Nicht anwendbar bei **LI2603.350**

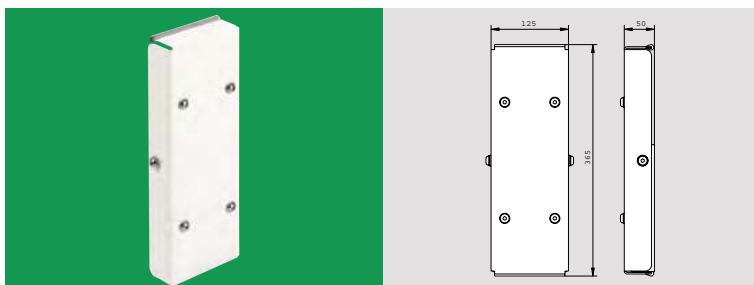

## Höhenverstellung für Stützklappgriffe

Für LinidoSolutions Stützklappgriffe.

Stufenlose Höhenverstellung für optimale Stützhöhe / Höhenverstellung 150 mm.

Stützklappgriff kann nachträglich montiert werden. Satz verstellbare Klemmhebel lieferbar **LI2815.001**.

**LI2615.300**



## Satz einstellbarer Befestigungshebel

Für die Höhenverstellung **LI2615.300**.  
2 Teile, schwarzer Kunststoff

**LI2815.001**

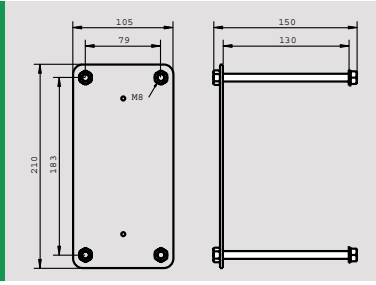

## Konterplatte für Stützklappgriffe

Zur „Durch und Durch“ Befestigung von LinidoSolutions Stützklappgriffe LI2603.3xx an der Wandrückseite.

Wird komplett mit aufgeschweißten M8-Muttern passenden Gewindezapfen, Unterlegscheiben und Befestigungsmuttern geliefert. Konterplatte an Rückseite der Wand sichtbar. Nur in pulverbeschichteten Stahl weiß erhältlich.

**LI0126.501**

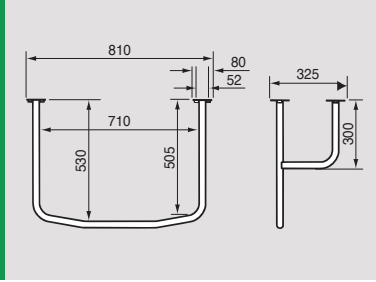
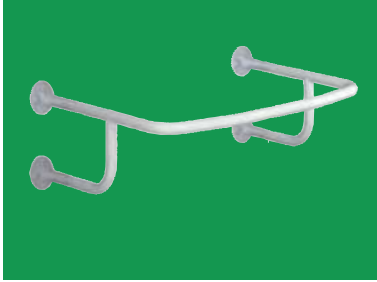

## Waschbeckenstütze

Rundumlaufende Stütze für das Waschbecken. Abmessungen: Tiefe 505 mm, Breite 710 mm. Die Waschtischstange hat einen guten Griff, um an der Spüle zu stehen und bietet Halt in einer Höhe, die im Stehen angenehm ist. Der Benutzer steht näher am Spiegel, was alltägliche Dinge, wie die Rasur und Haarpflege erleichtert. Die Waschbeckenstütze verhindert außerdem, dass Benutzer die Keramik überlasten. Nur in weiß erhältlich.

**LI2606.000**



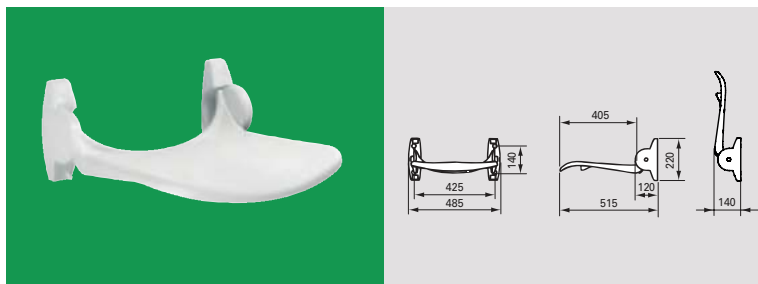

## Duschsitz

Für die Wandmontage, hochklappbar, Kunststoff Sitz, Sitzbreite: 450 mm / Sitztiefe: 405 mm / inklusive Bohrschablone. Bodenstütze für den Duschsitz = **LI2214.201**

Hilfsmittelnummer 04.40.03.0018

Befestigungssatz LI33.7, siehe Seite 39.

**LI2201.200**

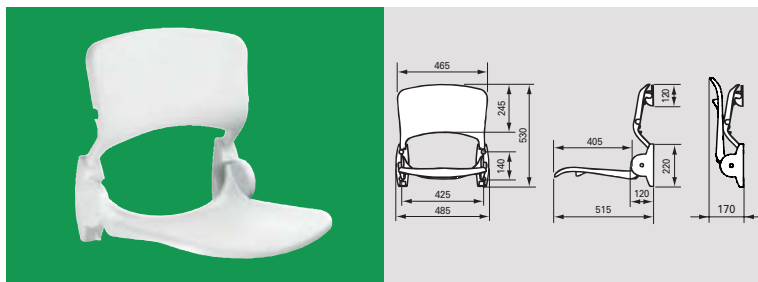

## Duschsitz mit Rückenlehne

Wie LI2201.200, jedoch mit Kunststoff Rückenlehne mit Edelstahlrohr.

Bodenstütze für den Duschsitz = **LI2214.201**

Hilfsmittelnummer 04.40.03.0019

**LI2202.200**

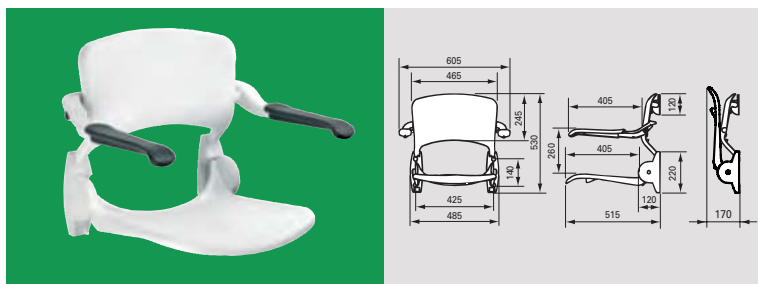

## Duschsitz mit Rückenlehne und Armlehnen

Wie **LI2202.200**, jedoch mit unabhängigen – schwenkbaren Armlehnen. Ab einem Körpergewicht → 125 kg empfehlen wir die Verwendung eines Duschsitzes ohne Armlehnen in Kombination mit klappbaren Stützgriffen LI2603.3xx auf beiden Seiten.

Bodenstütze für den Duschsitz = **LI2214.201**

Hilfsmittelnummer 04.40.03.0020

Befestigungssatz LI33.6, siehe Seite 39.

**LI2203.200**

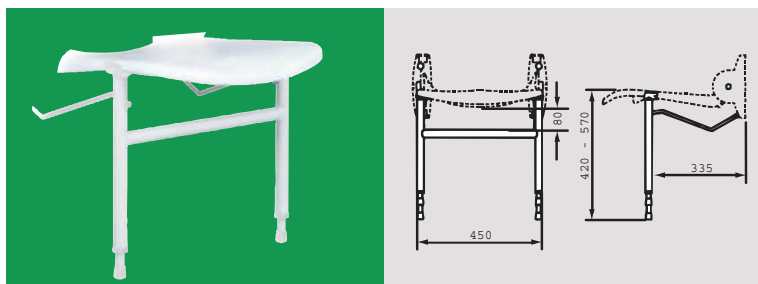

## Bodenstütze für Kunststoff-Duschsitz

Passend für Linido Duschsitze **LI2201.200**, **LI2202.200**, **LI2203.200**.

Hochklappbar, bestehend aus einer Doppel-Bodenstütze und zwei Distanzschellen.

Stufenlos Höhenverstellbar, zum Anpassen an verschiedene Sitzhöhen 420 - 570 mm.

Bodenstütze wird empfohlen bei einem Körpergewicht von mehr als 100 kg und ist abhängig von der Struktur der Wand.

**LI2214.201**

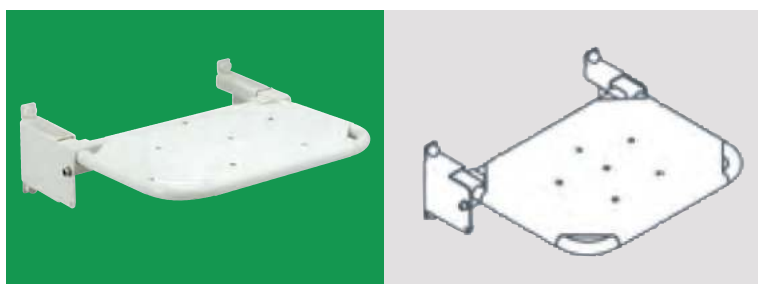

## Duschsitz mit verkürzter Sitztiefe

Die Distanz von der Wand bis zur Vorderseite des Sitzes beträgt 375 mm.

Bodenstütze für den Duschsitz = **LI2214.002**

Befestigungssatz LI33.7, siehe Seite 39.

**LI2201.001**

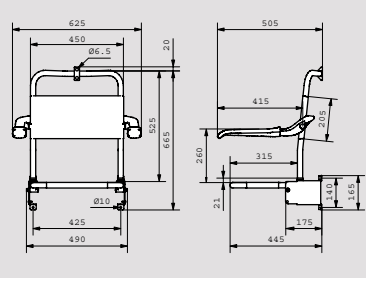

## Duschsitz mit verkürzter Sitztiefe und Rückenlehne und Armstützen

Die Distanz von der Wand zur Vorderseite des Sitzes beträgt 445 mm. Duschsitze mit eingeschränkter Sitztiefe sind mit einem HT-bespannten Rahmen ausgeführt. Die Standard - Ausführung bei eingeschränkter Sitztiefe beträgt 375 mm (Nur in diesen Maßen lieferbar), Hochklappbarer Sitz. Bodenstütze für den Duschsitz = **LI2214.002**

**Befestigungssatz LI33.6**, siehe Seite 39.

**LI2203.001**

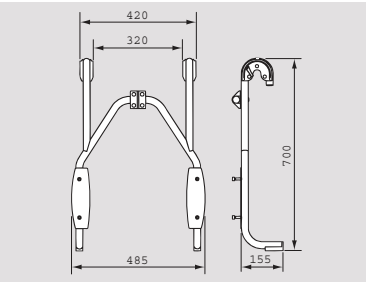
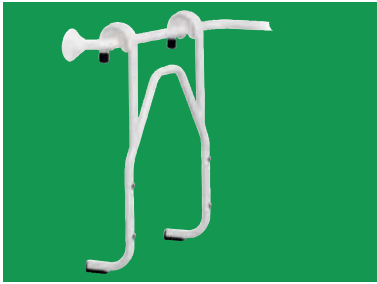

## Einhängemodul für Duschsitze

Kann nur an folgenden Ergogrip Haltegriffen befestigt werden: **LI2611.060**, **LI2611.080**, horizontal abgewinkelter Haltegriff **LI2611.015**; abgewinkelter Haltegriff für zwei Wände **LI2611.016**. Geeignet für Duschsitz **LI2202.200** und **LI2203.200**.

Die Bodenstütze **LI2214.201** wird abhängig von der Wandstruktur ab einem Körpergewicht über 100 kg empfohlen. Sicherheit durch Kunststoffverriegelung / Rahmen aus Edelstahl.

Ohne Werkzeug einfach einzuhängen und zu entfernen. Abstand Mitte Wandhaltegriff bis Oberseite Duschsitz 475 mm.

**LI2216.001**

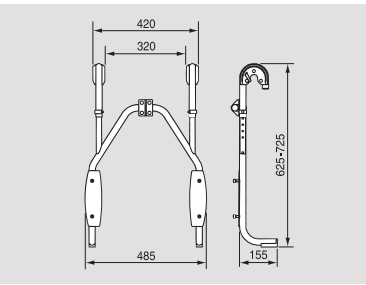

## Höhenverstellbares Einhängemodul für Duschsitze

Wie LI2216.001, jedoch höhenverstellbar. Die Sitzhöhe hat einen Verstellbereich von 100 mm. Abstand Mitte Wandhaltegriff bis Oberseite Duschsitz 400 - 500 mm.

**LI2216.002**

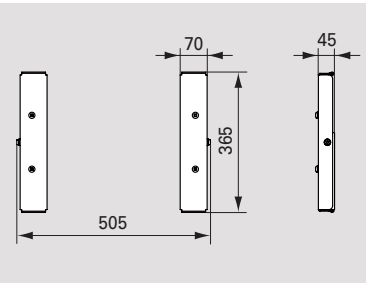

## Höhenverstellung

Für Duschsitze ohne Rückenlehne **LI2201.200**, **LI2201.001** Höhenverstellung 150 mm.

Stufenlose Höhenverstellung für optimale Sitzhöhe.

Duschsitz kann nachträglich montiert werden.

Inklusive Bohrschablone / Satz verstellbare Klemmhebel lieferbar (**LI2815.001**)

**LI2215.101**



## Satz einstellbarer Befestigungshebel

Für die Höhenverstellung **LI2215.101**.

2 Teile, schwarzer Kunststoff

**LI2815.001**

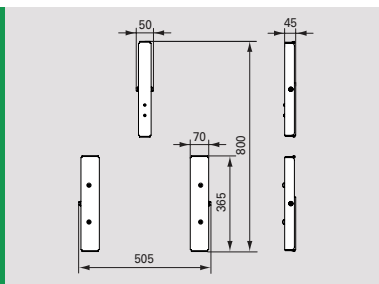

## Höhenverstellung LI2215.102

Wie **LI2215.101**, jedoch für Duschsitze mit Rückenlehne **LI2202.200, LI2203.200, LI2203.001 & LI2223.021/** Satz verstellbare Klemmhebel lieferbar (**LI2815.002**)

**LI2215.102**



## Satz einstellbarer Befestigungshebel

Für die Höhenverstellung **LI2215.002**.  
4 Teile, schwarzer Kunststoff.

**LI2815.002**

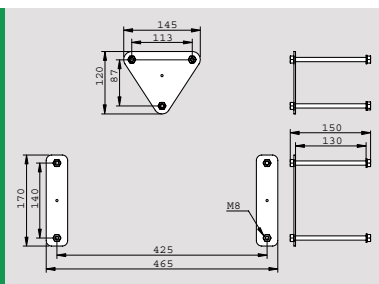
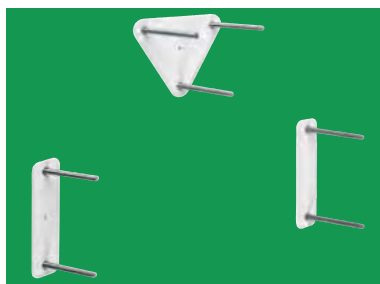

## Konterplatten LI0122.508

Passend zu den Duschsitzen **LI2201.200, LI2202.200, und LI2203.200**. Inklusive Konterplatte für Rückenlehne (wird nicht verwendet für **LI2201.200**). Wird komplett mit aufgeschweißten M8 Muttern, passenden Gewindezapfen, Unterlegscheiben und Befestigungsmuttern geliefert. Zusätzliche Konterplatte zur Befestigung der Rückenlehne. Konterplatte ist an der Rückseite der Wand sichtbar. Nur in weiß lieferbar.

**LI0122.508**



## Duschsitz

Für die Wandmontage.  
Klappbarer Stoff – Toilettensitz mit offener Vorderseite.  
Schienen für Bettpfanne.  
Bodenstütze für den Duschsitz = **LI2214.001**

**Befestigungssatz LI33.7**, siehe Seite 39.

**LI2221.021**

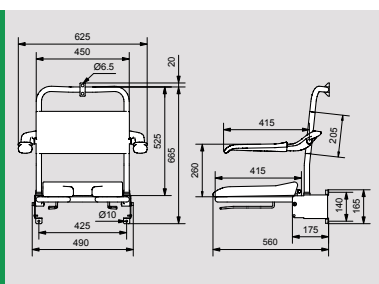

## Duschsitz mit Rückenlehne und Armstützen

Sitz komplett nach oben klappbar.  
Hochklappbarer, weicher Toilettensitz mit offener Vorderseite  
Rückenlehne mit HT-Bespannung.  
Einzeln hochklappbare ergonomisch geformte Armlehnen.  
Schienen für Bettpfanne.  
Bodenstütze für den Duschsitz = **LI2214.001**

**Befestigungssatz LI33.6**, siehe Seite 39.

**LI2223.021**

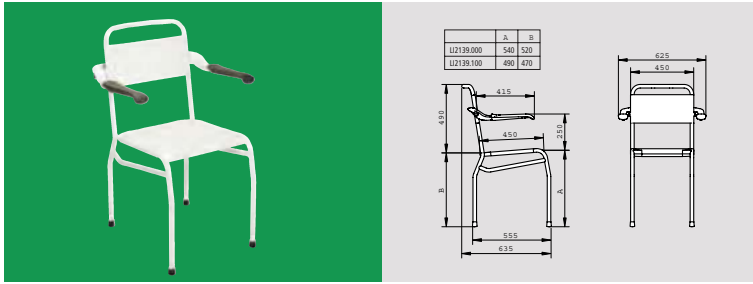

## Duschstuhl Textilsitz

Ein freistehender Duschstuhl, erhältlich in zwei Varianten.

Der freistehende Textil-Duschstuhl von Handicare ist ein Hilfsmittel, das es dem Benutzer ermöglicht, sich während des Duschens oder am Waschbecken sicher und bequem hinzusetzen. Der Duschstuhl bietet eine stabile Unterstützung für aktive Benutzer mit schwachen Beinen, geringer Ausdauer und/oder schlechtem Gleichgewicht, die etwas mehr Unterstützung beim Aufstehen benötigen.

Der Stuhl verfügt über eine Sitzfläche und eine Rückenlehne, die so gestaltet sind, dass sie eine bequeme und ergonomische Stütze bieten. Beide bestehen aus einem robusten Textilbezug, einem gewebten Polyester mit Kunststoffbeschichtung, der straff gespannt, fest mit dem Rahmen verbunden ist und sich während der Benutzung der Körpertemperatur anpasst. Der Bezug ist vollständig um den Rahmen herum und bündig mit ihm verklebt, um den Transfer zur Seite und in den Stand zu erleichtern und eine gute Hygiene zu gewährleisten.

Der textile Sitz des Duschstuhls ist mit stabilen und praktischen Armlehnen ausgestattet, die so konzipiert sind, dass sie einer hohen Belastung standhalten, auch den seitlichen Kräften, die bei Seitentransfers auftreten. Die Armlehnen können einzeln hochgeklappt werden, um z.B. einen seitlichen Transfer zu erleichtern. Im heruntergeklappten Zustand ruht die Armlehne hinter der Rückenlehne und verhindert so das Einklemmen von Fingern, Haut oder Haaren.

Alle Varianten des freistehenden Duschsitzes von Handicare sind in verschiedenen Materialien erhältlich: beschichteter Stahl, beschichteter Edelstahl und polierter Edelstahl. Alle Varianten des freistehenden Textil-Duschstuhls von Handicare sind nur in der Farbe Weiß erhältlich. Die Armlehnen bestehen aus Polyurethanschaum (PUR) mit geschlossener Zellstruktur und sind nur in der Farbe Anthrazit erhältlich. Die Textilbespannung ist nur in der neutralen Farbe Weiß erhältlich.

Stabiler, sicherer und bequemer Halt. Zwei verschiedene Sitzhöhen sind erhältlich: 540 mm oder 490 mm, Sehr einfach zu benutzen, solides, kompaktes und hygienisches Design, bequeme Sitzfläche und Rückenlehne; wasserdicht mit Drainage, individuell klappbare Armlehnen mit ergonomischer Form Wasserdichte Konstruktion; solider Rohrrahmen, langlebige Materialien; Stahl/Edelstahl, Textil und Polyurethanschaum, geeignet für feuchte Umgebungen einfache Wartung, Reinigung mit normalen Haushaltsreinigern. Stark und stabil, bietet zuverlässige Unterstützung für Benutzer mit einem Gewicht von bis zu 200 kg.

**LI2139.0001-02** Sitzhöhe 540 mm, aus beschichtetem Stahl (weiß)

**LI2139.0002-00** Sitzhöhe 540 mm, aus poliertem V2A Edelstahl (weiß)

**LI2139.0004-02** Sitzhöhe 540 mm, aus beschichtetem V2A Edelstahl (weiß)

**LI2139.1001-02** Sitzhöhe 490 mm, aus beschichtetem Stahl (weiß)

**LI2139.1002-00** Sitzhöhe 490 mm, aus poliertem V2A Edelstahl (weiß)

**LI2139.1004-02** Sitzhöhe 490 mm, aus beschichtetem V2A Edelstahl (weiß)





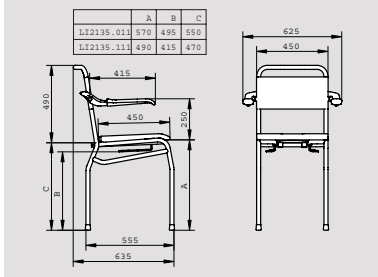

## Dusch-, Toilettenstuhl

Freistehender Stuhl aus beschichtetem Stahl. Toilettensitz mit offener oder geschlossener Vorderseite und einer Sitzhöhe von wahlweise 430 mm, oder 610 mm. Komplett mit Toilettenschienen für Bettpfannen oder Eimer mit einem Durchmesser von 300-315 mm

**LI2135.0111-02** Sitzhöhe 610 mm - geschlossene Front, beschichteter Stahl (weiß)

**LI2135.0112-00** Sitzhöhe 610 mm - geschlossene Front, polierter Edelstahl

**LI2135.0114-02** Sitzhöhe 610 mm - geschlossene Front, beschichteter Edelstahl (weiß)

**LI2135.0211-02** Sitzhöhe 610 mm - offene Front, beschichteter Stahl (weiß)

**LI2135.0212-00** Sitzhöhe 610 mm - offene Front, polierter Edelstahl

**LI2135.0214-02** Sitzhöhe 610 mm - offene Front, beschichteter Edelstahl (weiß)

**LI2135.1111-02** Sitzhöhe 530 mm - geschlossene Front, beschichteter Stahl (weiß)

**LI2135.1112-00** Sitzhöhe 530 mm - geschlossene Front, polierter Edelstahl

**LI2135.1114-02** Sitzhöhe 530 mm - geschlossene Front, beschichteter Edelstahl (weiß)

**LI2135.1211-02** Sitzhöhe 530 mm - offene Front, beschichteter Stahl (weiß)

**LI2135.1212-00** Sitzhöhe 530 mm - offene Front, polierter Edelstahl

**LI2135.1214-02** Sitzhöhe 530 mm - offene Front, beschichteter Edelstahl (weiß)

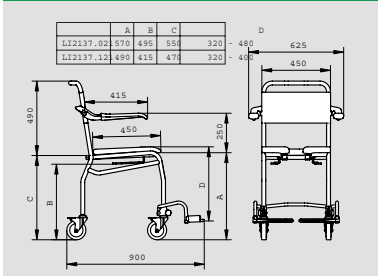

## Dusch-, Toilettenstuhl mit Lenkräder

Ein mobiler Dusch-, Toilettenstuhl auf vier Rollen. Wahlweise mit oder ohne Fußstützen erhältlich. Der Toilettensitz hat entweder eine offene oder eine geschlossene Vorderseite (Hygieneöffnung). Die Sitzhöhe ist wählbar mit 530 mm oder 610 mm. Komplett mit Toilettenschienen für Bettpfannen oder Eimer mit einem Durchmesser von 300-315 mm

**LI2136.0111-02** Sitzhöhe 610 mm - geschlossene Front, beschichteter Stahl (weiß)

**LI2136.0112-00** Sitzhöhe 610 mm - geschlossene Front, polierter Edelstahl

**LI2136.0114-02** Sitzhöhe 610 mm - geschlossene Front, beschichteter Edelstahl, weiß

**LI2136.0211-02** Sitzhöhe 610 mm - offene Front, beschichteter Stahl (weiß)

**LI2136.0212-00** Sitzhöhe 610 mm - offene Front, polierter Edelstahl

**LI2136.0214-02** Sitzhöhe 610 mm - offene Front, beschichteter Edelstahl (weiß)

**LI2136.1111-02** Sitzhöhe 530 mm - geschlossene Front, beschichteter Stahl (weiß)

**LI2136.1112-00** Sitzhöhe 530 mm - geschlossene Front, polierter Edelstahl

**LI2136.1114-02** Sitzhöhe 530 mm - geschlossene Front, beschichteter Edelstahl (weiß)

**LI2136.1211-02** Sitzhöhe 530 mm - offene Front, beschichteter Stahl (weiß)

**LI2136.1212-00** Sitzhöhe 530 mm - offene Front, polierter Edelstahl

**LI2136.1214-02** Sitzhöhe 530 mm - offene Front, beschichteter Edelstahl (weiß)

**LI2137.0111-02** Sitzhöhe 610 mm - geschlossene Front, inkl. Fußstützen, beschichteter Stahl (weiß)

**LI2137.0112-00** Sitzhöhe 610 mm - geschlossene Front, inkl. Fußstützen, polierter Edelstahl

**LI2137.0114-02** Sitzhöhe 610 mm - geschlossene Front, inkl. Fußstützen, beschichteter Edelstahl, weiß

**LI2137.0211-02** Sitzhöhe 610 mm - offene Front, inkl. Fußstützen, beschichteter Stahl (weiß)

**LI2137.0212-00** Sitzhöhe 610 mm - offene Front, inkl. Fußstützen, polierter Edelstahl

**LI2137.0214-02** Sitzhöhe 610 mm - offene Front, inkl. Fußstützen, beschichteter Edelstahl (weiß)

**LI2137.1111-02** Sitzhöhe 530 mm - geschlossene Front, inkl. Fußstützen, beschichteter Stahl (weiß)

**LI2137.1112-00** Sitzhöhe 530 mm - geschlossene Front, inkl. Fußstützen, polierter Edelstahl

**LI2137.1114-02** Sitzhöhe 530 mm - geschlossene Front, inkl. Fußstützen, beschichteter Edelstahl (weiß)

**LI2137.1211-02** Sitzhöhe 530 mm - offene Front, inkl. Fußstützen, beschichteter Stahl (weiß)

**LI2137.1212-00** Sitzhöhe 530 mm - offene Front, inkl. Fußstützen, polierter Edelstahl

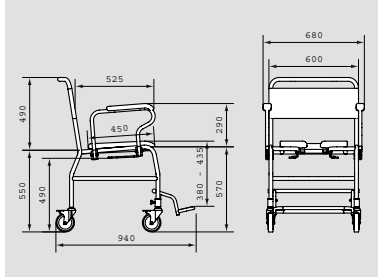

## Mobiler Dusch- Toilettenstuhl XL (Schwerlast)

Mobiler Schwerlaststuhl auf vier Rollen, inkl. Fußstütze. Toilettensitz mit offener Vorderseite, Sitzhöhe 570 mm, Sitzbreite: 600 mm, Sitztiefe: 525 mm, komplett mit Toilettenschienen für Bettpfannen oder Eimer mit einem Durchmesser von 300 - 315 mm, Maximales Nutzergewicht der Sitzfläche: 300 kg

**LI2137.5211-02** Sitzhöhe 570 mm - offene Front, inkl. Fußablage, beschichteter Stahl (weiß)

**LI2137.5214-02** Sitzhöhe 570 mm - offene Front, inkl. Fußablage, beschichteter Edelstahl (weiß)



## Dusch- und Toilettenstuhl, extra breit

**201903314** Combi Chair niedrige Sitzhöhe. Mobiler Combi Dusch- und Toilettenstuhl mit niedrigerer Sitzhöhe und Standardbreite, komplett mit Toilettenschienen. Sitzhöhe einstellbar zwischen 455 - 545 mm.

**201904314** Combi Chair Standard. Mobiler Combi Dusch- und Toilettenstuhl mit standard Sitzhöhe und Standardbreite, komplett mit Toilettenschienen. Sitzhöhe einstellbar zwischen 505 - 630 mm.

**201911314** Combi Chair breite Sitzfläche. Mobiler Combi Dusch- und Toilettenstuhl mit standard Sitzhöhe und breiter Sitzfläche, komplett mit Toilettenschienen. Sitzhöhe einstellbar zwischen 505 - 630 mm. Maximales Nutzergewicht: 200 kg.

**201921314** Combi Chair Selbstfahrer Standard. Ein selbstfahrender und höhenverstellbarer Toiletten-/Duschstuhl, Standardvariante

**201930314** Combi Chair Selbstfahrer extrabreit

**201941314** Combi Chair kanelbar ohne Fußstützen

## Zubehör:

**200810004** DHG Combi, Fußstützen für Combi Chair, 2 Stück aufklappbare Fußstützen für Combi Chair

**201030310** DHG Combi, Armstützenverriegelung für Combi Chair, 2 Stück Armstützenverriegelung zur Arretierung der Armstützen in horizontaler Position

**201040314** DHG Combi, Frontstütze für Combi Chair, Frontstütze aufklappbar für Combi Chair

**201060004** DHG Combi, Amputationsstütze für Combi Chair, Amputationsstütze (Beinamputation) zur Kombination mit dem Combi Chair. Montage beidseitig möglich.

**201061004** DHG Combi, Beinstütze für Combi Chair, Beinstütze zur Kombination mit der Amputationsstütze 201060004

**201070314** DHG Combi, Seitliche Rumpfstütze, standard rechts, Rumpfstütze zur Kombination mit dem Combi Chair (rechts)

**201072314** DHG Combi, Seitliche Rumpfstütze, standard links, Rumpfstütze zur Kombination mit dem Combi Chair (links)

**201130314** DHG Combi, Rückenstütze soft für Combi Chair standard, weiche und bequeme Rückenlehne für den Combi Chair Standard.

**201131314** DHG Combi, Rückenstütze soft für Combi Chair kanelbar, weiche und bequeme Rückenlehne für den Combi Chair kanelbar.

**853100033** DHG Combi, Eimer mit Deckel für Combi Chair - rund, grau

**853100034** DHG Combi, Eimer mit Deckel für Combi Chair - oval, (Schlüssellochöffnung), weiß

**853100604** DHG Combi, Sitzabdeckung für Combi Chair



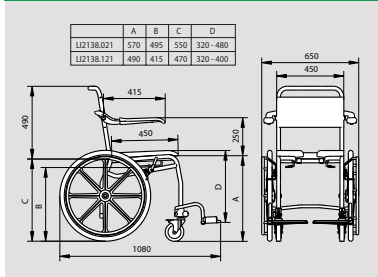

## Mobiler Dusch- Toilettenstuhl für Selbstfahrer

Mobiler Stuhl auf zwei bremsbaren Handrädern und zwei Lenkrollen, inkl. 2 Fußstützen. Toilettensitz wahlweise mit offener oder geschlossener Vorderseite und einer wählbaren Sitzhöhe mit entweder 530 mm, oder 610 mm. Komplett mit Toilettenschienen für Bettpfannen oder Eimer mit einem Durchmesser von 300 - 315 mm

**LI2138.0111-02** Sitzhöhe 610 mm - geschlossene Front, beschichteter Stahl (weiß)

**LI2138.0112-00** Sitzhöhe 610 mm - geschlossene Front, polierter Edelstahl

**LI2138.0114-02** Sitzhöhe 610 mm - geschlossene Front, beschichteter Edelstahl (weiß)

**LI2138.0211-02** Sitzhöhe 610 mm - offene Front, beschichteter Stahl (weiß)

**LI2138.0212-00** Sitzhöhe 610 mm - offene Front, polierter Edelstahl

**LI2138.0214-02** Sitzhöhe 610 mm - offene Front, beschichteter Edelstahl (weiß)

**LI2138.1111-02** Sitzhöhe 530 mm - geschlossene Front, beschichteter Stahl (weiß)

**LI2138.1112-00** Sitzhöhe 530 mm - geschlossene Front, polierter Edelstahl

**LI2138.1114-02** Sitzhöhe 530 mm - geschlossene Front, beschichteter Edelstahl (weiß)

**LI2138.1211-02** Sitzhöhe 530 mm - offene Front, beschichteter Stahl (weiß)

**LI2138.1212-00** Sitzhöhe 530 mm - offene Front, polierter Edelstahl

**LI2138.1214-02** Sitzhöhe 530 mm - offene Front, beschichteter Edelstahl (weiß)

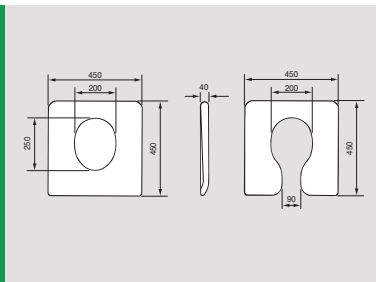
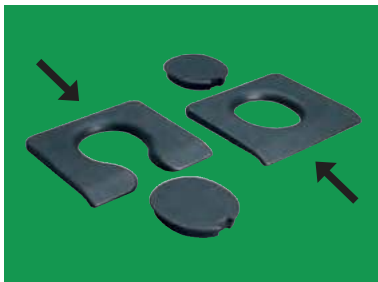

## Weicher Toilettensitz mit offener Vorderseite

**LI0121.904**

## Weicher Toilettensitz mit geschlossener Vorderseite

**LI0121.905**

Sitztiefe: 450 mm, Sitzbreite: 450 mm  
Nur für LinidoSolutions Dusch- und Toilettenstühle  
Polyurethanschaum (graphit, schwarz)

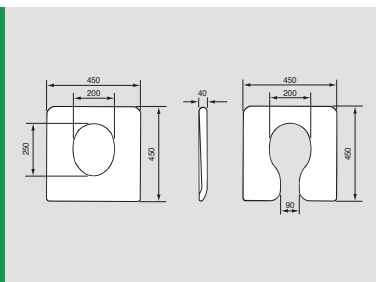

## Füllstück für weiche Toilettensitze

Nur für weiche LinidoSolutions Toilettensitze

**LI0121.904** und **LI0121.905**

Polyurethanschaum (graphit, schwarz)

**LI09506.306**



## Toilettenstütze mit Hilfsbein

Kunststoff Armstützen mit Aluminium Beinen, mitnehmbar für Reisen oder vorübergehenden Gebrauch.

**10540**





## Toilettensitz mit Deckel

Erhöht die Sitzhöhe um ca. 10 cm, wodurch das Sitzen und Aufstehen beim Toilettengang erleichtert wird. Passt auf die meisten Standard Toiletten. Einfach ohne Werkzeug zu installieren. Nur in weiß erhältlich.

**10735**



## Toilettensitz mit Deckel und Armlehnen

Erhöht die Sitzhöhe um 85, 125 oder 165 mm. Voneinander unabhängige, klappbare und abnehmbare Armlehnen. Passt auf die meisten Standard Toiletten. Einfach ohne Werkzeug zu installieren. Nur in weiß erhältlich.

**10659**

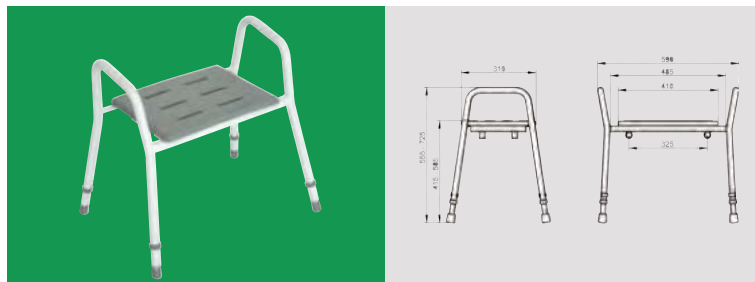

## Duschhocker mit Armlehnen

Weicher, abnehmbarer Sitz mit Aussparungen zum Wasserablauf. Feste Armlehnen. Höhenverstellbar in 8 Schritten, kein Werkzeug erforderlich. Sitzhöhe 420 bis 620 mm, Sitzbreite 426 mm, Sitztiefe 352 mm, Armlehnenhöhe 141,5 mm, Gesamthöhe 609 bis 800 mm, Gesamtbreite 645 mm, Gesamttiefe 495 mm, Gesamtgewicht 3,6 kg Belastbarkeit bis 150 kg. Weiß mit grauem Sitz. Material: Aluminium - pulverbeschichtet weiß

**200600112**



## Duschbank XL, extra breit

Weicher, abnehmbarer Sitz mit Aussparungen zum Wasserablauf. Feste Armlehnen. Höhenverstellbar in 8 Schritten, kein Werkzeug erforderlich. Sitzhöhe 415 - 565 mm, Sitzbreite 620 mm, Sitztiefe 410 mm, Armlehnenhöhe 255 mm, Gesamthöhe 670 bis 845 mm, Gesamtbreite 765 mm, Gesamttiefe 560 mm, Gesamtgewicht 9,55 kg Belastbarkeit bis 300 kg. Weiß mit grauem Sitz.

**200550313**



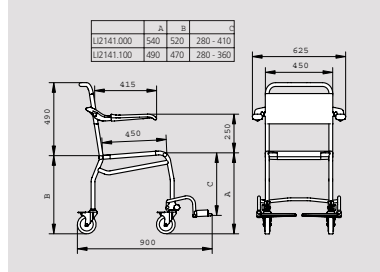

## Duschstuhl mit Lenkrädern

Linido Commode, Mobiler Duschstuhl mit vier Rollen, Sitzfläche aus HT-Bespannung, aufklappbare Armstützen, maximales Nutzergewicht: 200 kg

**LI2140.0001-02** Sitzhöhe 540 mm, aus beschichtetem Stahl (weiß)

**LI2140.0002-00** Sitzhöhe 540 mm, aus poliertem V2A Edelstahl (weiß)

**LI2140.0004-02** Sitzhöhe 540 mm, aus beschichtetem V2A Edelstahl (weiß)

**LI2140.1001-02** Sitzhöhe 490 mm, aus beschichtetem Stahl (weiß)

**LI2140.1002-00** Sitzhöhe 490 mm, aus poliertem V2A Edelstahl (weiß)

**LI2140.1004-02** Sitzhöhe 490 mm, aus beschichtetem V2A Edelstahl (weiß)

**LI2141.0001-02** Sitzhöhe 540 mm, aus beschichtetem Stahl (weiß)

**LI2141.0002-00** Sitzhöhe 540 mm, aus poliertem V2A Edelstahl (weiß)

**LI2141.0004-02** Sitzhöhe 540 mm, aus beschichtetem V2A Edelstahl (weiß)

**LI2141.1001-02** Sitzhöhe 490 mm, aus beschichtetem Stahl (weiß)

**LI2141.1002-00** Sitzhöhe 490 mm, aus poliertem V2A Edelstahl (weiß)

**LI2141.1004-02** Sitzhöhe 490 mm, aus beschichtetem V2A Edelstahl (weiß)

**LI2141.1087-00** Schwimmbadprodukt

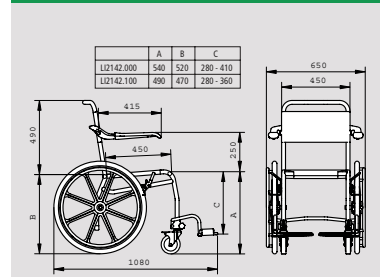

## Duschrollstuhl mit Handrädern

Linido Commode, Mobiler Duschstuhl für Selbstfahrer, inkl. 2 Fußstützen mit Sitzfläche aus HT-Bespannung, auf zwei bremsbaren Handrädern und zwei Lenkrollen, aufklappbare Armstützen, maximales Nutzergewicht: 200 kg

**LI2142.0001-02** Sitzhöhe 540 mm, aus beschichtetem Stahl (weiß)

**LI2142.0002-00** Sitzhöhe 540 mm, aus poliertem V2A Edelstahl (weiß)

**LI2142.0004-02** Sitzhöhe 540 mm, aus beschichtetem V2A Edelstahl (weiß)

**LI2142.1001-02** Sitzhöhe 490 mm, aus beschichtetem Stahl (weiß)

**LI2142.1002-00** Sitzhöhe 490 mm, aus poliertem V2A Edelstahl (weiß)

**LI2142.1004-02** Sitzhöhe 490 mm, aus beschichtetem V2A Edelstahl (weiß)

**LI2142.1087-00** Schwimmbadprodukt





## Badewannen Board

Einfach zu platzieren und ohne Beschädigung oder dauerhafte Einstellung zu bewegen.  
Sitztiefe 300 - 350 mm.  
Verstellbare Breite von 410 - 625 mm.  
Geeignet für Bäder mit einer Weite bis 625 mm.  
Einfach zu reinigen.  
Für den Gebrauch mit bis zu 150 kg.

**12180**

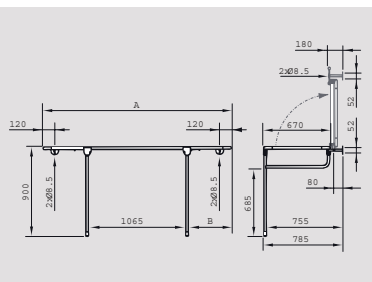

## Duschrahmen/ Anziehlige

Liegefläche mit HT-Bespannung/ zur Wandmontage (nach oben und unten klappbar), wegschwenkbare Bodenstützen, inklusive Halterung zur Sicherung der hochgeklappten Liege.

- LI2403.1501-02** L1500 mm, beschichteter Stahl (weiß)
- LI2403.1504-02** L1500 mm, beschichteter Edelstahl (weiß)
- LI2403.1701-02** L1700 mm, beschichteter Stahl (weiß)
- LI2403.1704-02** L1700 mm, beschichteter Edelstahl (weiß)
- LI2403.1901-02** L1900 mm, beschichteter Stahl (weiß)
- LI2403.1904-02** L1900 mm, beschichteter Edelstahl (weiß)

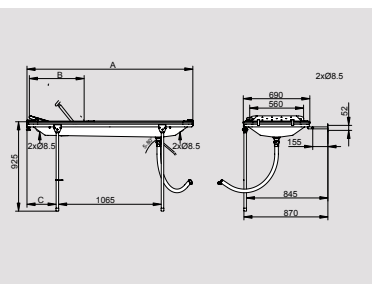

## Duschrahmen mit verstellbarer Rückenlehne

Wie **LI2403.xxx**, jedoch mit verstellbarer Rückenlehne, Gasdruckfeder, Kunststoffwanne und flexiblem Abflussschlauch.

- LI2408.1501-02** L1500 mm, beschichteter Stahl (weiß)
- LI2408.1504-02** L1500 mm, beschichteter Edelstahl (weiß)
- LI2408.1701-02** L1700 mm, beschichteter Stahl (weiß)
- LI2408.1704-02** L1700 mm, beschichteter Edelstahl (weiß)
- LI2408.1901-02** L1900 mm, beschichteter Stahl (weiß)
- LI2408.1904-02** L1900 mm, beschichteter Edelstahl (weiß)

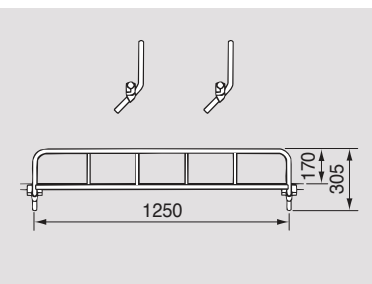
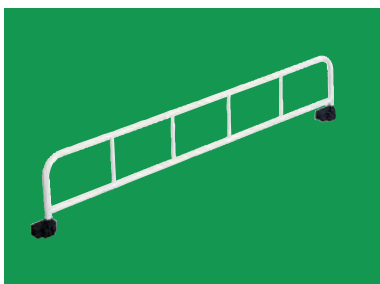

## Einsteckseitengitter als Absturzsisicherung

Geeignet für alle LinidoSolutions Duschrahmen und Duschligen.  
Länge 1250 mm / Höhe 210 mm.  
Inklusive Kunststoffbefestigungsklammern.

**LI2490.125**

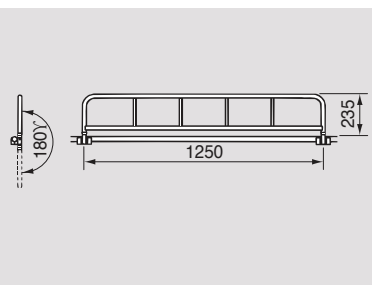
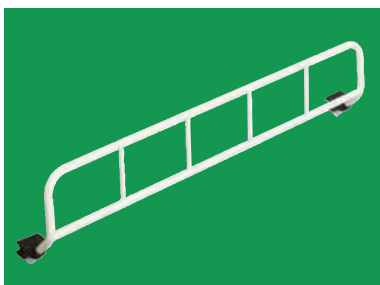

## Klappbares Seitengitter als Absturzsisicherung

Geeignet für alle LinidoSolutions Duschrahmen und Duschligen.  
Länge 1250 mm / Höhe 235 mm.  
Inklusive Kunststoffbefestigungsklammern.

**LI2590.125**



## Duschliegen

Höhenverstellbare Duschliegen, Liegefläche mit HT-Bespannung. Mit Kunststoffwanne und flexiblem Abflussschlauch. Hydraulisch höhenverstellbar von 550 bis 900 mm. Vier Lenkräder (Durchmesser: 125 mm) mit Bremse. Inklusive klappbare Seitengitter rechts und links.

- LI2513.1501-02** Länge 1500 mm, pulverbeschichteter Stahl weiß
- LI2513.1504-02** Länge 1500 mm, pulverbeschichteter V2A Edelstahl weiß
- LI2513.1701-02** Länge 1700 mm, pulverbeschichteter Stahl weiß
- LI2513.1704-02** Länge 1700 mm, V2A Edelstahl weiß
- LI2513.1901-02** Länge 1900 mm, pulverbeschichteter Stahl weiß
- LI2513.1904-02** Länge 1900 mm, V2A Edelstahl weiß



## Höhenverstellbare Duschliegen mit verstellbarer Rückenlehne

Wie **LI2513.xxx**, jedoch mit verstellbarer Rückenlehne mit Gasdruckfeder. Ausführungen in davon abweichenden Längen, Breiten sind nicht erhältlich.

- LI2514.1501-02** Länge 1500 mm, pulverbeschichteter Stahl weiß
- LI2514.1504-02** Länge 1500 mm, V2A Edelstahl weiß
- LI2514.1701-02** Länge 1700 mm, pulverbeschichteter Stahl weiß
- LI2514.1704-02** Länge 1700 mm, V2A Edelstahl weiß
- LI2514.1901-02** Länge 1900 mm, pulverbeschichteter Stahl weiß
- LI2514.1904-02** Länge 1900 mm, V2A Edelstahl weiß
- LI2514.1987-00** Schwimmbadliege, V4A Edelstahl poliert

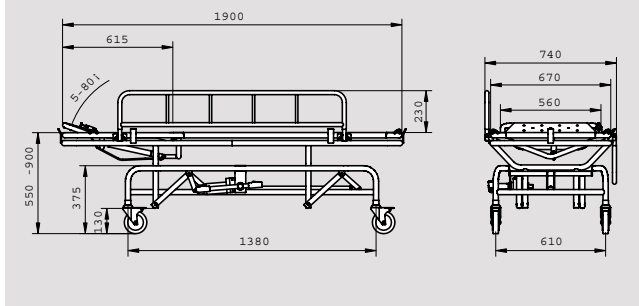

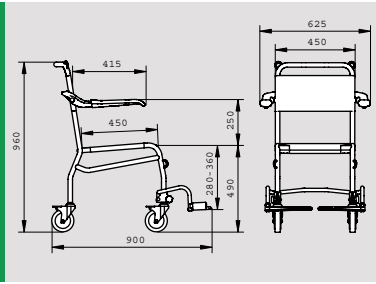

## Schwimmbad- Lifter Stuhl LI2141.108

Sitzhöhe 490 mm. Sitz und Rückenlehne mit HT-Bespannung. Öffnungen für Schwimmbad-Lifter an Rückenlehne und an den vorderen Beinstützen. Einzeln hochschwenkbare Armlehnen, ergonomische Form. Armlehnen aus Aluminium, weiß beschichtet. Vier Lenkräder aus Edelstahl, Durchmesser 125 mm, doppelt gebremst. Einstellbare, abnehmbare Fußstützen. Nur in poliertem Edelstahl V4A.

**LI2141.108**

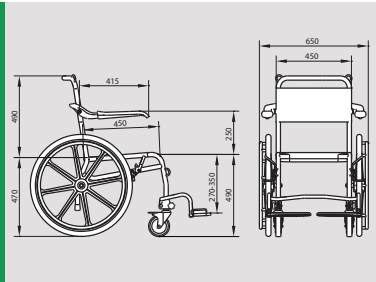

## Schwimmbad-Lifter Rollstuhl

Sitzhöhe 490 mm. Sitz und Rückenlehne mit HT-Bespannung. Öffnungen für Schwimmbad-Lifter an Rückenlehne und an den vorderen Beinstützen. Einzeln hochschwenkbare Armlehnen, ergonomische Form. Armlehnen aus Aluminium, weiß beschichtet. Zwei Lenkräder aus Edelstahl, Durchmesser 125 mm, doppelt gebremst und zwei 24" Antriebsräder aus Kunststoff mit Greifreifen. Einstellbare, abnehmbare Fußstützen. Nur in poliertem Edelstahl V4A.

**LI2142.108**

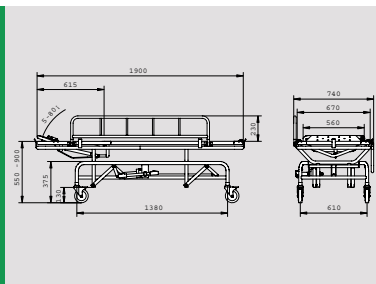

## Schwimmbad Duschwagen

HT-Bespannung. Vier Lenkräder aus Edelstahl, Durchmesser 125 mm, doppelt gebremst. Verstellbare Rückenlehne mit Gasdruckfeder. Höhenverstellbar durch Hydraulikpumpe mit Rechts- und Linkshand Betrieb (550 - 900 mm). Zwei wegklappbare Seitengitter. Oberer Rahmen mit Einlage kann aus dem unteren Rahmen gehoben werden. Einlage mit 4 Öffnungen für Hebevorrichtung genannte Dimensionen und Länge 1900 mm. Nur in poliertem Edelstahl V4A

**LI2514.198**

# Badezimmerzubehör



## Komfort - Sitz

Weicher Toilettenlift für Personen, die länger auf der Toilette sitzen müssen und / oder eine empfindliche Haut haben. Zwei Schaumstoffsorten mit wasserdichter Beschichtung. Inklusive Befestigungsmaterial aus Edelstahl. Nur in Graphit lieferbar, ohne Deckel.

**LI09506.316**



## Bettpfanne inklusive Deckel

Bestehend aus Edelstahl. Mit Deckel und Griff. Durchmesser: 300 mm

**LI02979.411**





## Eimer inklusive Deckel

Bestehend aus Edelstahl. Mit Deckel und Henkel.  
Durchmesser: 300 mm

**LI02979.430**

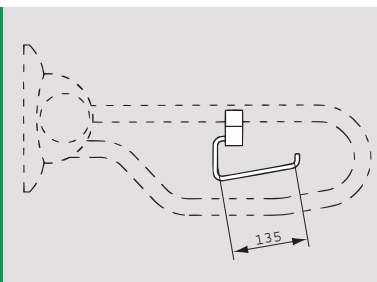

## Toilettenpapierhalter

Polierter Edelstahl mit schwarzer Kunststoffschelle zur Befestigung an Linido Stützgriffen (**LI2601.xxx**), Stützklappgriffen (**LI2603.3xx**) oder Ergogrip Wandhaltegriffen (**LI2611.xxx**).

**LI2617.000**

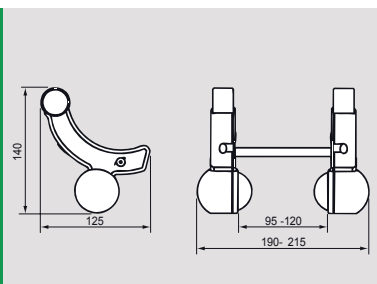

## Toilettenpapierhalter, einhändig zu bedienen

Kunststoff Toilettenpapierhalter, bei dem der Benutzer mit einer Hand das Toilettenpapier wechseln, abrollen und abreißen kann. Passend für alle Linido Stützgriffe **LI2601.0xx**, Stützklappgriffe **LI2603.3xx** oder Ergogrip Wandhaltegriffe **LI2611.xxx**, ab 400 mm. Nur in weiß erhältlich.

**LI2618.000**

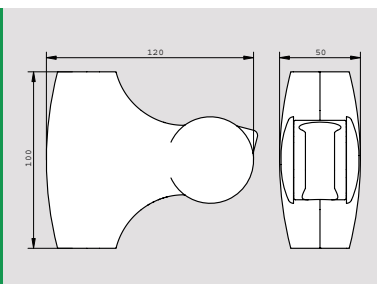

## Brausehalterung

Vollständig aus Kunststoff gefertigt, leicht und einfach verstellbar. Passend für alle Ergogrip Wandhaltegriffe ab 300 mm. Macht aus jedem Ergogrip eine sichere Duschstange. Kann auch nachträglich montiert werden. Leicht und einfach über die gesamte Länge verstellbar. Ergonomische Form. Für konisch geformte Hülsen des Brauseschlauchs.

**LI2630.200**

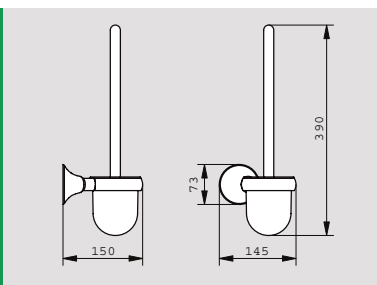

## WC - Bürstengarnitur

Vollständig aus Kunststoff gefertigt. Zur Wandmontage, inklusive Befestigungsmaterial aus Edelstahl.

**LI2631.000**

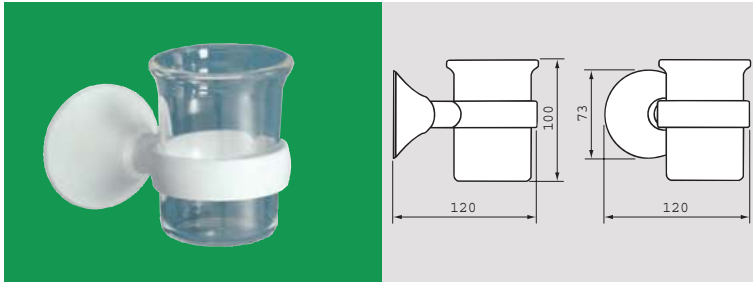

## Zahnbürstenhalter

Vollständig aus Kunststoff gefertigt.  
Einschließlich transparentem Becher.  
Zur Wandmontage,  
inklusive Befestigungsmaterial aus Edelstahl.

**LI2632.000**

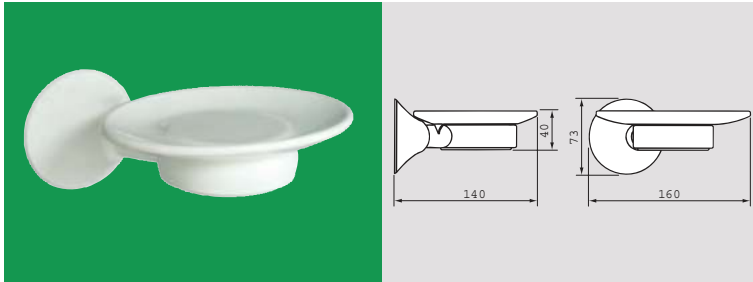

## Seifenschale LI2633.00

Vollständig aus Kunststoff gefertigt.  
Zur Wandmontage,  
inklusive Befestigungsmaterial.

**LI2633.00**

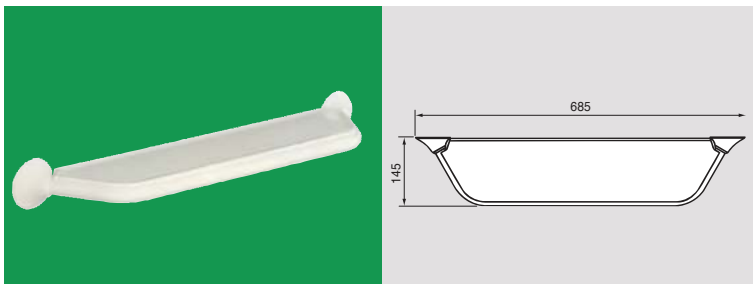

## Ablage

Kunststoffablage.  
Zur Wandmontage,  
inklusive Befestigungsmaterial aus Edelstahl.

**LI2634.000**

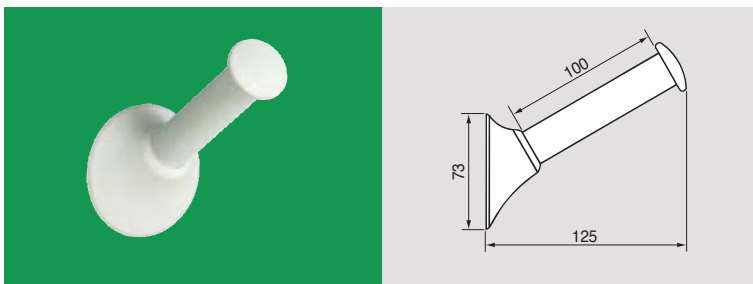

## Wandtoilettenpapierhalter

Vollständig aus Kunststoff gefertigt.  
Zur Wandmontage,  
inklusive Befestigungsmaterial aus Edelstahl.  
Auch geeignet als Halter für  
Reserve Toilettenpapier Rolle.

**LI2635.000**

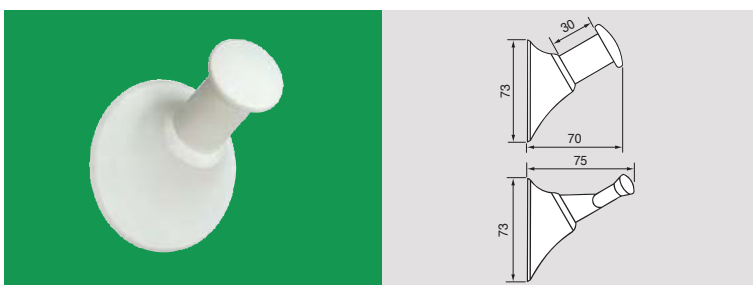

## Handtuchhalter - Einzelwandhaken

Vollständig aus Kunststoff gefertigt.  
Zur Wandmontage,  
inklusive Befestigungsmaterial aus Edelstahl.

**LI2636.000**

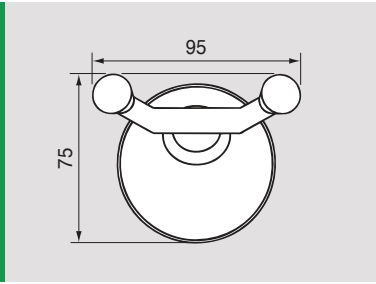

## Handtuchhalter – Doppelwandhaken

Vollständig aus Kunststoff gefertigt.  
Zur Wandmontage,  
inklusive Befestigungsmaterial aus Edelstahl.

**LI2636.001**

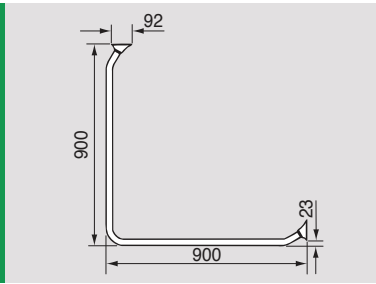
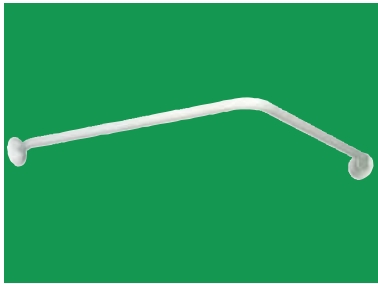

## Duschvorhangstange 90 Grad

Für Eckduschen,  
mit den Maßen 900 mm x 900 mm.  
Ohne Vorhang und Ringe.

**LI2641.000**

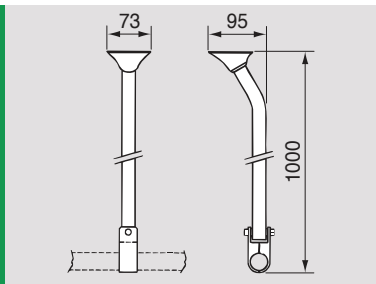
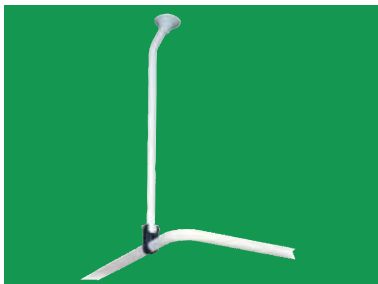

## Deckenabhängung für Duschvorhangstange

Wird empfohlen, falls die Stange länger als die  
Standardausführung LI2641.000 ist.  
Standardlänge von 1000 mm.  
Kann auf die gewünschte Länge gekürzt werden.

**LI2641.100**



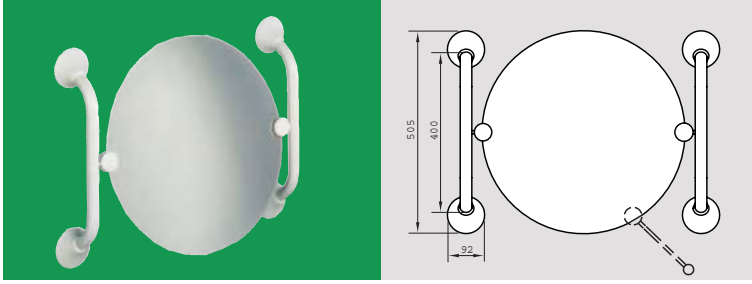

## Sicherheitsgriffe für Kippspiegelmontage

Halterung kann auch als Haltegriff angewandt werden  
Set bestehend aus 2 Haltegriffen (400 mm), inklusive  
Spiegelbefestigung. Für fast alle Rahmenlosen Spiegel geeignet.  
Lieferung ohne Spiegel. Empfohlene Maße für Spiegel.  
Rund: max. 600 mm Durchmesser  
Recht: max. 600 x 400 mm, Dicke: max. 6 mm

**LI2642.001**

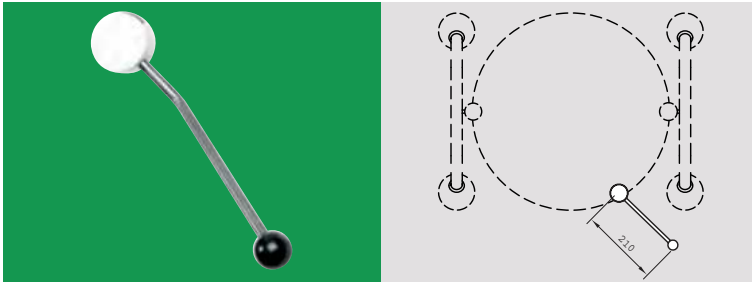

## Kippspiegelhebel

Dieser Hebel erleichtert das Verstellen  
des Spiegels in den gewünschten Winkel.

**LI2642.002**

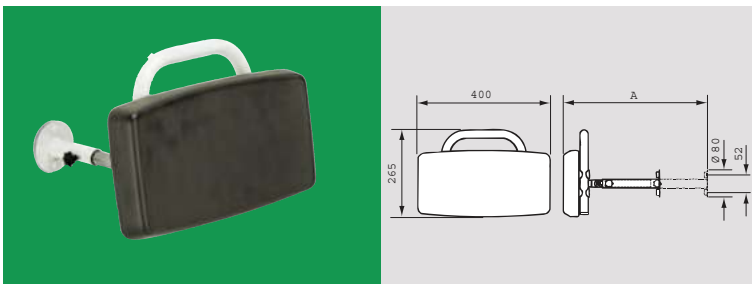

## Rückenstütze zur Wandmontage

Zur Wandbefestigung hinter einer Toilette mit einem hoch aufge-  
hängtem Spülkasten. Bietet dem Anwender die Möglichkeit sich  
anzulehnen. Neigung einstellbar. Flexibel tiefenverstellbar von 195  
mm bis 260 mm. Schwarz-graue Rückenstütze. Lieferbar wie  
Rückenstützen **LI2701.200** und **LI2703.200**, jedoch für Montage  
bei Unterspülkasten als **LI2705.200** Spezifikation auf Wunsch.

**LI2701.200**

Wie LI2701.200, jedoch flexibel tiefenverstellbar von 275 mm  
bis 420 mm.

**LI2703.200**

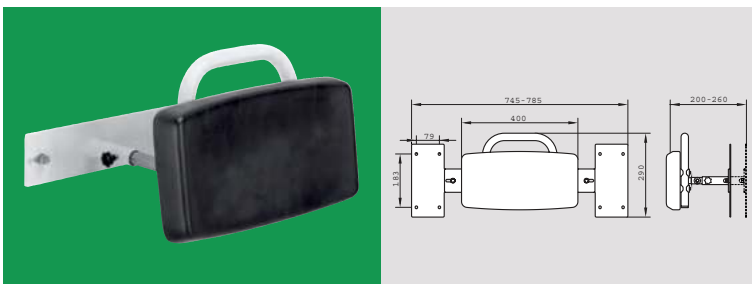

## Rückenstütze für die Installation am Spülkasten

Ermöglicht die Wandmontage bei angrenzendem Spülkasten.  
Bietet dem Anwender die Möglichkeit sich anzulehnen. Distanz  
zwischen den Stützen 630 mm x 670 mm. In Neigung, Tiefe verstell-  
bar von 275 mm bis 420 mm. Schwarz /graue Rückenstütze.

**LI33.3 Befestigungssatz, siehe Seite 39.**

**LI2705.200**

## Isolierungssätze

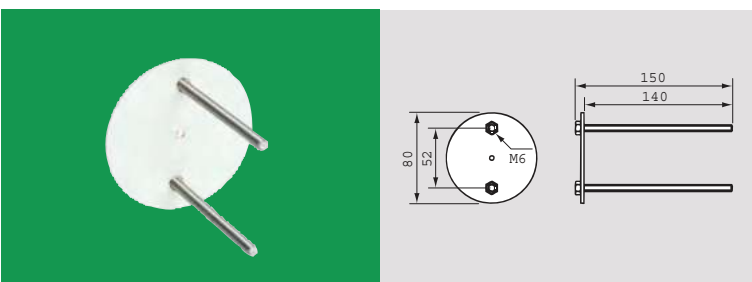

## Konterplatten für Wandhaltegriffe

Konterplatte zur Befestigung von „Ergogrip“ Wandhaltegriffen  
an der Wandrückseite. Wird komplett mit aufgeschweißten M6-  
Muttern, passenden Gewindezapfen, Unterlegscheiben  
und Befestigungsmuttern geliefert.  
Konterplatte an Rückseite der Wand sichtbar.  
Nur in weiß lieferbar.

**LI0126.5034-02** Konterplatte für Wandhaltegriffe „Ergogrip“

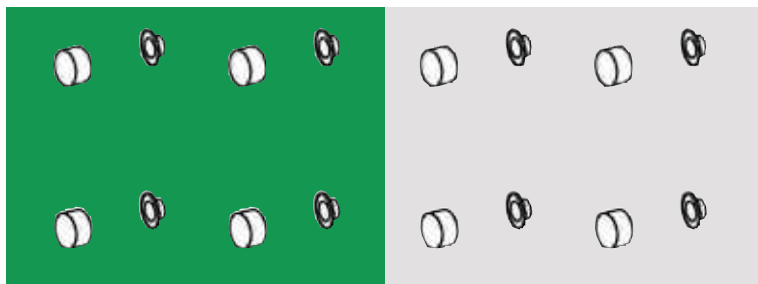

## Kunststoffringe und -abdeckungen

Zur sicheren Isolierung. Werden zusammen mit unseren Produkten zur Decken- und Wandmontage geliefert.  
M6- Schrauben passend für: Rückenlehnen **LI2701.200**, **LI2703.200**. Handgriffe zur Deckenmontage **LI2612.000**.  
Duschrahmen LI24- Serie. Waschbecken-Bügel **LI2606.000**.  
Nur in weiß erhältlich.

**LI2860.000**

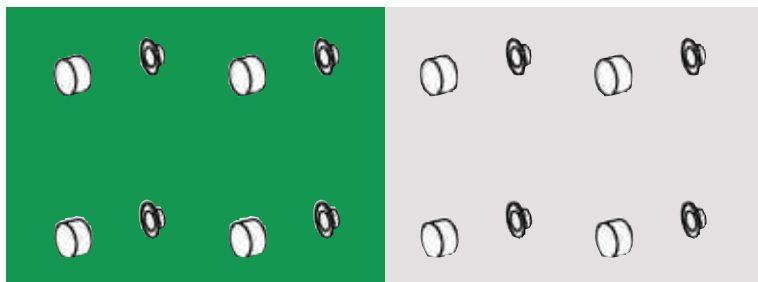

## Kunststoffringe und -abdeckungen

Zur sicheren Isolierung. Werden zusammen mit unseren Produkten zur Boden- und Wandmontage geliefert.  
M8- Schrauben passend für: Duschsitze ohne Rückenlehne LI2221.021. Duschsitz mit Stativ **LI2244.000/ LI2254.000**.  
Wegschwenkbarer Aufrichter **LI2613.000**.  
Fester Wandstützgriff **LI2601- Serie** und Stativ **LI2608.000**.  
Nur in weiß erhältlich.

**LI2880.000**

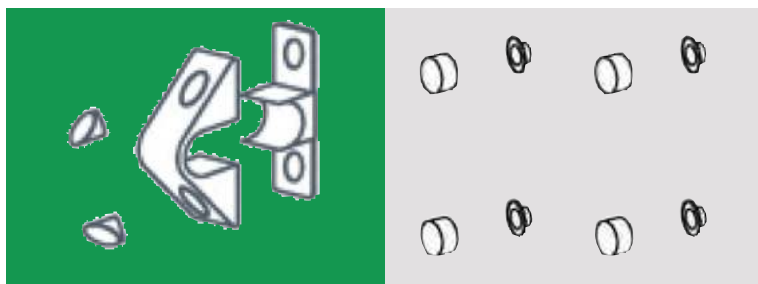

## Kunststoffringe und -abdeckungen

Werden zusammen mit unseren Produkten zur Wandmontage geliefert. Inklusive Kunststoffschelle.  
M8- Schrauben passend für Duschsitze mit Rückenlehne **LI2203.001 / LI2223.021**.  
Nur in weiß erhältlich.

**LI2881.000**

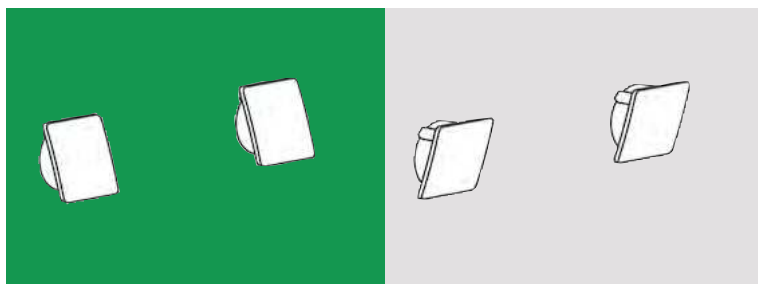

## Kunststoffringe und -abdeckungen

Zur Abdeckung der Befestigungen an der Kunststoffplatte der Stützklappgriffe LI2603.3-Serie.  
Wird zusammen mit den Stützklappgriffen geliefert.  
Erhältlich in den Farben der Wandbefestigungsplatte.

**LI2826.003**

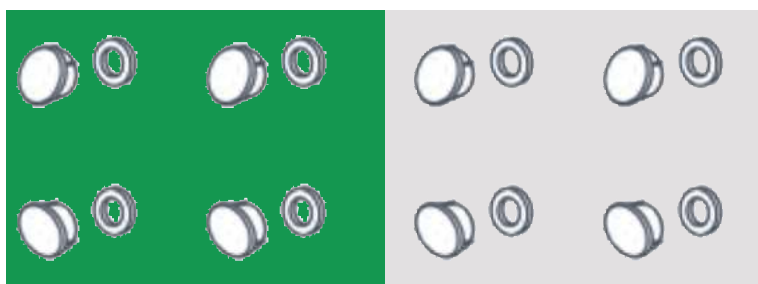

## Abdeckkappen für Duschsitz LI2201.200

Zur Abdeckung der Befestigungsbohrungen.  
Werden standardmäßig mit dem Duschsitz LI2201.200 geliefert.  
Erhältlich in den Farben des Duschsitzes.

**LI2801.000**

# BEFESTIGUNGSARTEN

LinidoSolutions

## Für Stützgriffe, Stützklappgriffe, Duschsitze, Stativ zur Bodenmontage, Höhenverstellung für Stützklappgriffe und Wegschwenkbarer Aufrichter.

Verankerungsgrund:	benötigtes Material:	benötigte Schrauben:
Massivbeton, Naturstein, Lochziegel, Kalksandstein	Fischer Universaldübel UX 10 art. 77869	Sechskant-Holzschrauben, Edelstahl 8mm
Massiver Porenbeton (Ytong, Durox), Bimsstein, Vollgipsziegel, Leichtbeton-Vollstein	Injektions-Mörtel + Gewindestange eventuell anzuwendende Materialien: - FIS VS 150 C set art. 45302 of - FIS VS 150 C art. 0509 - Fischer Gewindestange M8	Edelstahl Gewindestange M8
perforierte Hochlochziegel (Poriso), Kalksand-Lochstein	Injektions-Mörtel + Injektions-Ankerhülse + Einschraubanker eventuell anzuwendende Materialien: - FIS VS 150 C set art. 45302 of - FIS VS 150 C art. 0509 - Fischer Injektions-Ankerhülse - FIS HK 14x70K art.50436 - Fischer Einschraubanker - FIS E 8x85K art.58050	Sechskant-Holzschrauben, Edelstahl 8mm
Gipskarton, Hartfaserplatten, Spanplatte	Wand verstärken zum Beispiel mit Multiplex	Sechskant-Holzschrauben, Edelstahl 8mm
Vorwandinstallationen z.B. Geberit, Wisa, Viga, Tece, Mepa	Durch die vom Vorwandinstallationsanbieter geforderte Verstärkung (z.B. 32 mm Schicht-holzplatte, wasserfest) montieren	Sechskant-Holzschrauben, Edelstahl 8mm

## Für 'Ergogrip' Wandhaltegriffe, Duschrahmen, Handgriff zur Deckenmontage, Waschbeckenstütze, Wandhaltegriff für Treppenspindel, Wandhaltegriff für Türrahmen und Rückenstütze.

Verankerungsgrund:	benötigtes Material:	benötigte Schrauben:
Massivbeton, Naturstein, Lochziegel, Kalksandstein	Fischer Universaldübel UX 18 art. 77869	Sechskant-Holzschrauben, Edelstahl 8mm
Massiver Porenbeton (Ytong, Durox), Bimsstein, Vollgipsziegel, Leichtbeton-Vollstein	Injektions-Mörtel + Gewindestange eventuell anzuwendende Materialien: - FIS VS 150 C Set - Fischer Gewindestange M6	Edelstahl Gewindestange M6
perforierte Hochlochziegel (Poriso), Kalksand-Lochstein	Injektions-Mörtel + Injektions-Ankerhülse + Einschraubanker eventuell anzuwendende Materialien: - FIS VS 150 C Set - Fischer Injektions-Ankerhülse - FIS HK 12x60K - Fischer Einschraubanker FIS E 6x75K	Sechskant-Holzschrauben,
Gipskarton, Hartfaserplatten, Spanplatte	Wand verstärken zum Beispiel mit Multiplex	Edelstahl 6mm
Vorwandinstallationen z.B. Geberit, Wisa, Viga, Tece, Mepa	Durch die vom Vorwandinstallationsanbieter geforderte Verstärkung (z.B. 32mm Schichtholzplatte, wasserfest) montieren	Sechskant-Holzschrauben, Edelstahl 6mm

Bei den Angaben für die Befestigung handelt es sich lediglich um Empfehlungen. Die Befestigungsart, wie auch die Länge der Schrauben richtet sich nach den baulichen Gegebenheiten. Für unsachgemäße Befestigung und deren Folgeschäden wird seitens Hersteller (Direct Healthcare Group B.V.) und Lieferant (Oxyon Wolff e.K.) keine Haftung übernommen.

## Grundlegende Informationen zum Aerolet Toilettenlift

Jeder Aerolet Toilettenlift ist eine Sonderanfertigung und wird speziell den Wünschen und Bedürfnissen des Kunden entsprechend gefertigt. Auf unserer Homepage: [www.toilettenlift.com](http://www.toilettenlift.com) finden Sie eine Übersicht über die verschiedenen Varianten unserer Toilettenlifte.

Um Sie mit einem Aerolet zu versorgen, empfehlen wir immer wie folgt vorzugehen:

### Bedarfsermittlung und Beratung durch einen Mitarbeiter eines Sanitätshauses vor Ort.

Unser Toilettenlift kann über jedes Sanitätshaus bezogen werden.

#### • Welcher Lift wird benötigt?

Zur Bedarfsermittlung gehört es festzustellen, wie der Toilettenlift konfiguriert werden soll. Im ersten Schritt unterscheidet man zwischen diagonalem Lift (kippend) und vertikalem Lift (gerade hochfahrend).

Nach unserer Erfahrung ist das Bedarfsverhältnis hier ca. 80% vertikale Lifte und ca. 20% diagonale Lifte.

Die vertikale Version gilt als Allround-Variante.

#### Steckbrief: vertikal:

- Allround-Model, fährt gerade nach oben
- einfach kombinierbar mit einem Dusch-WC Aufsatz (Empfehlung: MontafonHilfsmittelnummer: 33.40.05.0011) oder einigen anderen Dusch-WC Modellen
- keine offizielle Hilfsmittelnummer (wird aber dennoch in der Regel von der GKV zu 100% übernommen)
- keine Muskelbelastung in den Beinen während des Aufstehprozesses (besonders gut bei Muskeldystrophie oder ALS)
- körperliche Voraussetzungen: aufrechte Sitzposition & dem Kunden muss es möglich sein auf der WC-Brille nach vorne zu rutschen

#### Steckbrief diagonal:

- Gilt als Aufstehunterstützung
- Kombinierbar mit Dusch-WC Modellen, wird aber nicht empfohlen. Der Lift muss von vorneherein für das entsprechende Dusch-WC vorbereitet werden. (z.B. VAmat & Geberit)
- Hilfsmittelnummer: 33.40.03.1002
- Wird eingesetzt bei Menschen mit Altersschwäche, ALS, MS, Adipositas, nach Amputationen usw.
- Körperliche Voraussetzungen: geringfügige Muskelkraft in den Beinen
- Kein Toilettendeckel möglich (würde bei Auffahren in den Rücken, oder nach hinten umklappen)
- Wird immer werkseitig auf die Körpergröße eingestellt

#### Steckbrief basic (diagonal):

- Aufstehunterstützung, z.B. bei altersbedingter Muskelschwäche
- Kostengünstigere Alternative zum diagonalen Standardmodell mit der Hilfsmittelnummer: 33.40.03.1002
- Keine Hilfsmittelnummer
- eher für den Privataufkauf geeignet
- einfachere Verkleidung und etwas weniger Anpassungsmöglichkeiten (z.B. Hörnchen-Griffe statt Armstützen)
- Körperliche Voraussetzungen: geringfügige Muskelkraft in den Beinen und Armen
- Nicht kombinierbar mit Dusch-WCs
- Wird immer werkseitig auf die Körpergröße eingestellt

Die Modelle – diagonal Standard und vertikal Standard können mit verschiedenen Steuerungsarten ausgestattet werden.

Standardmäßig sind immer zwei Bedientasten (hoch und runter) in der Armstütze vorgesehen. Hier ist immer zu entscheiden, wo sich diese Tasten befinden sollen: rechts oder links, innenliegend (Daumen) oder außenliegend (Zeigefinger).

Alternativ wählt man eine wechselbare Steuerung, womit man hinterher selbstständig die Position der Bedientaste einstellen kann. Der vordere Part mit den Bedientasten kann in die gewünschte Position gedreht werden, oder komplett an die andere Armstütze montiert werden. Zusätzlich kann eine Extra-Bedienung angebracht werden: Fußsteuerung (Pedal), kabelgebundene Fernbedienung, Pneumatik Steuerung mit Saug- und Pusteschlauch.



# Aerolet Toilettenlifte, Diagonal



Bilder sind Beispielbilder.

## Toilettenlifte, Diagonal

### AER-01.1, Aerolet Toilettenlift diagonal, diagonal ST

Aerolet Toilettenlift diagonal in Standardausführung. Geeignet für fast alle Hänge- und Stand-WCs. Inklusive Pressalit Colani WC-Brille ohne Deckel, mit Abreißsicherung. Inklusive zwei feststehender Armstützen stufenlos höhenverstellbar.

Bitte folgende Auswahlkriterien immer bei Bestellung angeben, der Lift wird entsprechend gefertigt:

- 1.) Körpergrößeneinstellung werkseitig in fünf Stufen einstellbar (bitte immer Körpergröße oder Scharnierloch 1 bis 5 angeben).
- 2.) Steuerung wahlweise links oder rechts in der Armstütze, innen-, außen-, oben- oder untenliegend (wird entsprechend angepasst. Bitte bei Bestellung angeben).
- 3.) Toilettenhöhe – Maximalhöhe der Oberkante von der Toilettenschüssel ohne WC-Brille.

### AER-05.1, Aerolet Toilettenlift diagonal, diagonal CL-ST-Rio

Aerolet Toilettenlift diagonal zur Kombination mit einem Closomat Dusch-WC Typ Rio. Inklusive zwei feststehender Armstützen stufenlos höhenverstellbar. Wird immer ohne WC-Brille geliefert. (Dusch-WC nicht im Lieferumfang enthalten.)

Bitte folgende Auswahlkriterien immer bei Bestellung angeben, der Lift wird entsprechend gefertigt: 1.) Körpergrößeneinstellung werkseitig in fünf Stufen einstellbar (bitte immer Körpergröße oder Scharnierloch 1 bis 5 angeben). 2.) Steuerung wahlweise links oder rechts in der Armstütze, innen-, außen-, oben- oder untenliegend (wird entsprechend angepasst. Bitte bei Bestellung angeben). 3.) Toilettenhöhe – Maximalhöhe der Oberkante von der Toilettenschüssel ohne WC-Brille.

### AER-05.2, Aerolet Toilettenlift diagonal, diagonal CL-ST-Samoa

Aerolet Toilettenlift diagonal zur Kombination mit einem Closomat Dusch-WC Typ Samoa. Inklusive zwei feststehender Armstützen stufenlos höhenverstellbar. Wird immer ohne WC-Brille geliefert. (Dusch-WC nicht im Lieferumfang enthalten.)

Bitte folgende Auswahlkriterien immer bei Bestellung angeben, der Lift wird entsprechend gefertigt: 1.) Körpergrößeneinstellung werkseitig in fünf Stufen einstellbar (bitte immer Körpergröße oder Scharnierloch 1 bis 5 angeben). 2.) Steuerung wahlweise links oder rechts in der Armstütze, innen-, außen-, oben- oder untenliegend (wird entsprechend angepasst. Bitte bei Bestellung angeben). 3.) Toilettenhöhe – Maximalhöhe der Oberkante von der Toilettenschüssel ohne WC-Brille.

### AER-07.1, Aerolet Toilettenlift diagonal, diagonal SM

Aerolet Toilettenlift diagonal in schmaler Ausführung (Gesamtbreite: 64 cm). Geeignet für fast alle Hänge- und Stand-WCs mit einer Gesamtbreite von maximal 31,5 cm auf Höhe der Befestigungslöcher. Inklusive Pressalit Colani WC-Brille ohne Deckel, mit Abreißsicherung. Inklusive zwei feststehender Armstützen stufenlos höhenverstellbar.

Bitte folgende Auswahlkriterien immer bei Bestellung angeben, der Lift wird entsprechend gefertigt: 1.) Körpergrößeneinstellung werkseitig in fünf Stufen einstellbar (bitte immer Körpergröße oder Scharnierloch 1 bis 5 angeben). 2.) Steuerung wahlweise links oder rechts in der Armstütze, innen-, außen-, oben- oder untenliegend. 3.) Toilettenhöhe – Maximalhöhe der Oberkante von der Toilettenschüssel ohne WC-Brille (möglich von 40 cm bis 52 cm).

### AER-09.1, Aerolet Toilettenlift diagonal, diagonal ST 24Volt

Aerolet Toilettenlift diagonal in Standardausführung. Geeignet für fast alle Hänge- und Stand-WCs. Inklusive Pressalit Colani WC-Brille ohne Deckel, mit Abreißsicherung. Inklusive zwei feststehender Armstützen stufenlos höhenverstellbar. Toilettenlift mit einem 24 V Lithium-ion Akku (ausgebaut zur Befestigung an Wand oder am Gerät) und 750 cm Ladekabel (Ladegerät im Lift verbaut).

Bitte folgende Auswahlkriterien immer bei Bestellung angeben, der Lift wird entsprechend gefertigt: 1.) Körpergrößeneinstellung werkseitig in fünf Stufen einstellbar (bitte immer Körpergröße oder Scharnierloch 1 bis 5 angeben). 2.) Steuerung wahlweise links oder rechts in der Armstütze, innen-, außen-, oben- oder untenliegend. 3.) Toilettenhöhe – Maximalhöhe der Oberkante von der Toilettenschüssel ohne WC-Brille (möglich von 40 cm bis 52 cm).

### AER-10.1, Aerolet Toilettenlift diagonal, diagonal NC

Aerolet Toilettenlift diagonal Non-Contact wird mit einem Toilettensitz ohne Deckel, mit offener Front geliefert, um besseren Zugang zum Intimbereich zu schaffen und eine Intimreinigung mit Hilfe einer Handbrause zu ermöglichen. Geeignet für fast alle Hänge- und Stand-WCs. Inklusive zwei feststehender Armstützen stufenlos höhenverstellbar.

Bitte folgende Auswahlkriterien immer bei Bestellung angeben, der Lift wird entsprechend gefertigt: 1.) Körpergrößeneinstellung werkseitig in fünf Stufen einstellbar (bitte immer Körpergröße oder Scharnierloch 1 bis 5 angeben). 2.) Steuerung wahlweise links oder rechts in der Armstütze, innen-, außen-, oben- oder untenliegend. 3.) Toilettenhöhe – Maximalhöhe der Oberkante von der Toilettenschüssel ohne WC-Brille (möglich von 40 cm bis 52 cm).

### AER-11.1, Aerolet Toilettenlift diagonal, diagonal BA + AER-87

Aerolet Toilettenlift diagonal besonders stark belastbar bis 250 kg. Geeignet für fast alle Hänge- und Stand-WCs. Der Typ Bariatric wird mit einer sehr starken Toilettenbrille ohne Deckel „Big John“ (Art.-Nr.: AEP-87 / Sitzdicke: 3 cm) ausgestattet. Inklusive zwei feststehender Armstützen stufenlos höhenverstellbar.



# Aerolet Toilettenlifte, Diagonal

## Toilettenlifte, Diagonal

### **AER-11.2, Aerolet Toilettenlift diagonal, diagonal BA + AEP-58**

Aerolet Toilettenlift diagonal besonders stark belastbar bis 250 kg. Geeignet für fast alle Hänge- und Stand-WCs. Der Typ Bariatric wird mit einer sehr starken Toilettenbrille ohne Deckel „Big John“ (Art.-Nr.: AEP-58 / Sitzdicke: 6 cm) ausgestattet. Inklusive zwei feststehender Armstützen stufenlos höhenverstellbar.

### **AER-12.1, Aerolet Toilettenlift diagonal, diagonal MO-BA 24Volt + AEP-87**

Aerolet Toilettenlift diagonal besonders stark belastbar bis 250 kg auf insgesamt 4 Rollen (2x bremsbare Lenkrollen vorne, 2x feststehende Rollen hinten). Geeignet für fast alle Hänge- und Stand-WCs. Der Typ Bariatric wird mit einer sehr starken Toilettenbrille ohne Deckel „Big John“ (Art.-Nr.: AEP-87 / Sitzdicke: 3 cm) ausgestattet. Inklusive zwei feststehender Armstützen stufenlos höhenverstellbar. Mobiler Lift mit einem 24 V Lithium-ion Akku (ausgebaut zur Befestigung an Wand oder am Gerät) und Ladekabel (Ladegerät im Lift verbaut).

### **AER-12.2, Aerolet Toilettenlift diagonal, diagonal MO-BA 24Volt + AEP-58**

Aerolet Toilettenlift diagonal besonders stark belastbar bis 250 kg auf insgesamt 4 Rollen (2x bremsbare Lenkrollen vorne, 2x feststehende Rollen hinten). Geeignet für fast alle Hänge- und Stand-WCs. Der Typ Bariatric wird mit einer sehr starken Toilettenbrille ohne Deckel „Big John“ (Art.-Nr.: AEP-58 / Sitzdicke: 6 cm) ausgestattet. Inklusive zwei feststehender Armstützen stufenlos höhenverstellbar. Mobiler Lift mit einem 24 V Lithium-ion Akku (ausgebaut zur Befestigung an Wand oder am Gerät) und Ladekabel (Ladegerät im Lift verbaut).

### **AER-14.1, Aerolet Toilettenlift diagonal, diagonal MA**

Aerolet Toilettenlift diagonal in Standardausführung. Geeignet für fast alle Hänge- und Stand-WCs. Inklusive Pressalit Colani WC-Brille ohne Deckel, mit Abreißsicherung. Inklusive zwei mitgehender Armstützen.

### **AER-15.1, Aerolet Toilettenlift diagonal, diagonal MA-AUF**

Aerolet Toilettenlift diagonal in Standardausführung. Geeignet für fast alle Hänge- und Stand-WCs. Inklusive Pressalit Colani WC-Brille ohne Deckel, mit Abreißsicherung. Inklusive zwei mitgehender und aufklappbarer Armstützen.

### **AER-16.1, Aerolet Toilettenlift diagonal, diagonal GE Mera**

Aerolet Toilettenlift diagonal zur Kombination mit einem Geberit Mera Dusch-WC. Inklusive zwei feststehender Armstützen stufenlos höhenverstellbar. Wird immer ohne WC-Brille geliefert. (Dusch-WC nicht im Lieferumfang enthalten.)

### **AER-190.1, Aerolet Toilettenlift diagonal, diagonal CL-ST-Palma**

Aerolet Toilettenlift diagonal zur Kombination mit einem Closomat Palma Dusch-WC. Inklusive zwei feststehender Armstützen stufenlos höhenverstellbar. Wird immer ohne WC-Brille geliefert. (Dusch-WC nicht im Lieferumfang enthalten.)

### **AER-192.1, Aerolet Toilettenlift diagonal, diagonal PLC**

Aerolet Toilettenlift diagonal in Standardausführung mit flexibler Körpergrößenanpassung. Der Toilettenlift kann mit einer kabelgebundenen Druckknopf-fernbedienung in fünf Stufen an die Körpergröße des Benutzers angepasst werden. Dies eignet sich besonders gut für die Nutzung in Pflegeeinrichtungen. Halterung für Fernbedienung nicht im Lieferumfang enthalten. Geeignet für fast alle Hänge- und Stand-WCs. Inklusive Pressalit Colani WC-Brille ohne Deckel, mit Abreißsicherung. Inklusive zwei feststehender Armstützen stufenlos höhenverstellbar.



# Aerolet Toilettenlifte, Vertikal



Bilder sind Beispielbilder.

## Toilettenlifte, Vertikal

### **AER-17.1, Aerolet Toilettenlift vertikal, vertikal ST**

Aerolet Toilettenlift vertikal in Standardausführung. Geeignet für fast alle Hänge- und Stand-WCs. Inklusive Pressalit Dania WC-Brille mit Abreißsicherung und Deckel. Inklusive zwei mitfahrender, aufklappbarer Armstützen.

### **AER-19.1, Aerolet Toilettenlift vertikal, vertikal GE8000**

Aerolet Toilettenlift vertikal zur Kombination mit einem Geberit 8000Plus Dusch-WC. Inklusive zwei mitfahrender, aufklappbarer Armstützen. Wird immer ohne WC-Brille geliefert. (Dusch-WC nicht im Lieferumfang enthalten.)

### **AER-21.1, Aerolet Toilettenlift vertikal, vertikal BI-Standardsitz**

Aerolet Toilettenlift vertikal zur Kombination mit einem Montafon aquamano Dusch-WC Standardsitz. Geeignet für fast alle Hänge- und Stand-WCs. Inklusive zwei mitfahrender, aufklappbarer Armstützen. Wird immer ohne WC-Brille geliefert. (Dusch-WC nicht im Lieferumfang enthalten.)

### **AER-21.2, Aerolet Toilettenlift vertikal, vertikal BI-Langszitz**

Aerolet Toilettenlift vertikal zur Kombination mit einem Montafon aquamano Dusch-WC Langszitz. Geeignet für fast alle Hänge- und Stand-WCs. Inklusive zwei mitfahrender, aufklappbarer Armstützen. Wird immer ohne WC-Brille geliefert. (Dusch-WC nicht im Lieferumfang enthalten.)

### **AER-22.1, Aerolet Toilettenlift vertikal, vertikal SM**

Aerolet Toilettenlift vertikal in schmaler Ausführung (Gesamtbreite: 64 cm). Geeignet für fast alle Hänge- und Stand-WCs mit einer Gesamtbreite von maximal 31,5 cm auf Höhe der Befestigungslöcher. Inklusive Pressalit Dania WC-Brille mit Abreißsicherung und Deckel. Inklusive zwei mitfahrender, aufklappbarer Armstützen.

### **AER-23.1, Aerolet Toilettenlift vertikal, vertikal ST 24 Volt**

Aerolet Toilettenlift vertikal in Standardausführung. Geeignet für fast alle Hänge- und Stand-WCs. Inklusive Pressalit Dania WC-Brille mit Abreißsicherung und Deckel. Inklusive zwei mitfahrender, aufklappbarer Armstützen. Mit einem 24 V Lithium-ion Akku (ausgebaut zur Befestigung an Wand oder am Gerät) und 750 cm Ladekabel (Ladegerät im Lift verbaut).

### **AER-24.1, Aerolet Toilettenlift vertikal, vertikal MO 24 Volt**

Aerolet Toilettenlift vertikal in Standardausführung auf insgesamt 4 Rollen (2x bremsbare Lenkrollen vorne, 2x feststehende Rollen hinten). Geeignet für fast alle Hänge- und Stand-WCs. Inklusive Pressalit Dania WC-Brille mit Abreißsicherung und Deckel. Inklusive zwei mitfahrender, aufklappbarer Armstützen. Mobiler Lift mit einem 24 V Lithium-ion Akku (ausgebaut zur Befestigung an Wand oder am Gerät) und Ladekabel (Ladegerät im Lift verbaut).

### **AER-25.1, Aerolet Toilettenlift vertikal, vertikal GE Mera**

Aerolet Toilettenlift vertikal zur Kombination mit einem Geberit Mera Dusch-WC. Inklusive zwei mitfahrender, aufklappbarer Armstützen. Wird immer ohne WC-Brille geliefert. (Dusch-WC nicht im Lieferumfang enthalten.)

### **AER-191.1, Aerolet Toilettenlift vertikal, vertikal CL Palma**

Aerolet Toilettenlift vertikal zur Kombination mit einem Closomat Palma Dusch-WC. Wird immer ohne WC-Brille geliefert. (Dusch-WC nicht im Lieferumfang enthalten.) Inklusive zwei mitfahrender, aufklappbarer Armstützen.

### **AER-222.1, Aerolet Toilettenlift vertikal, vertikal SM-BI-Standardsitz**

Aerolet Toilettenlift vertikal in schmaler Ausführung zur Kombination mit einem Montafon aquamano Dusch-WC Standardsitz. Geeignet für fast alle Hänge- und Stand-WCs. Inklusive zwei mitfahrender, aufklappbarer Armstützen. Wird immer ohne WC-Brille geliefert. (Dusch-WC nicht im Lieferumfang enthalten.)

### **AER-222.2, Aerolet Toilettenlift vertikal, vertikal SM-BI-Langszitz**

Aerolet Toilettenlift vertikal in schmaler Ausführung zur Kombination mit einem Montafon aquamano Dusch-WC Langszitz. Geeignet für fast alle Hänge- und Stand-WCs. Inklusive zwei mitfahrender, aufklappbarer Armstützen. Wird immer ohne WC-Brille geliefert. (Dusch-WC nicht im Lieferumfang enthalten.)

### **AER-223.1, Aerolet Toilettenlift vertikal, vertikal VA**

Aerolet Toilettenlift vertikal zur Kombination mit einem VAMat Dusch-WC. Geeignet für fast alle Hänge- und Stand-WCs. Inklusive zwei mitfahrender, aufklappbarer Armstützen. Wird immer ohne WC-Brille geliefert. (Dusch-WC nicht im Lieferumfang enthalten.)

### **AER-225.1, Aerolet Toilettenlift vertikal, vertikal BA + AER-87**

Aerolet Toilettenlift vertikal besonders stark belastbar bis 250 kg. Geeignet für fast alle Hänge- und Stand-WCs. Der Typ Bariatric wird mit einer sehr starken Toilettenbrille ohne Deckel „Big John“ (Art.-Nr.: AEP-87 / Sitzdicke: 3 cm) ausgestattet. Inklusive zwei mitfahrender, aufklappbarer Armstützen.

### **AER-225.2, Aerolet Toilettenlift vertikal, vertikal BA + AER-58**

Aerolet Toilettenlift vertikal besonders stark belastbar bis 250 kg. Geeignet für fast alle Hänge- und Stand-WCs. Der Typ Bariatric wird mit einer sehr starken Toilettenbrille ohne Deckel „Big John“ (Art.-Nr.: AEP-58 / Sitzdicke: 6 cm) ausgestattet. Inklusive zwei mitfahrender, aufklappbarer Armstützen.

# Aerolet Toilettenlifte, Basic



Bilder sind Beispielbilder.

## Toilettenlifte, Basic

### **AER-170, Aerolet Toilettenlift basic, diagonal basic ST**

Aerolet Toilettenlift basic mit diagonaler Hebebewegung in Standardausführung.

Geeignet für fast alle Hänge- und Stand-WCs.

Inklusive Pressalit Objekta WC-Brille ohne Deckel.

Bedienung mit kabelgebundener Handfernbedienung.

Ausführung ohne Armstützen.

### **AER-171, Aerolet Toilettenlift basic, diagonal basic MA**

Aerolet Toilettenlift basic mit diagonaler Hebebewegung in Standardausführung.

Geeignet für fast alle Hänge- und Stand-WCs.

Inklusive Pressalit Objekta WC-Brille ohne Deckel.

Bedienung mit kabelgebundener Handfernbedienung.

Ausführung mit mitgehenden Handgriffen / Hörnchengriffe.

### **AER-172, Aerolet Toilettenlift basic, diagonal basic MA-AUF**

Aerolet Toilettenlift basic mit diagonaler Hebebewegung in Standardausführung.

Geeignet für fast alle Hänge- und Stand-WCs.

Inklusive Pressalit Objekta WC-Brille ohne Deckel.

Bedienung mit kabelgebundener Handfernbedienung.

Ausführung mit mitgehenden und aufklappbaren Armstützen.

Inkl. Halter für Fernbedienung.

### **AER-173, Aerolet Toilettenlift basic, diagonal basic MA-BK**

Aerolet Toilettenlift basic mit diagonaler Hebebewegung in Standardausführung.

Geeignet für fast alle Hänge- und Stand-WCs.

Inklusive Pressalit Objekta WC-Brille ohne Deckel.

Ausführung mit mitgehenden Handgriffen / Hörnchengriffe.

Bedienung mit Knöpfen in den Handgriffen.



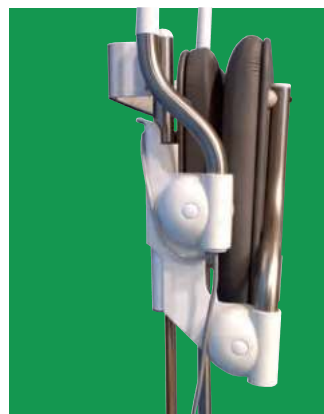

Bilder sind Beispielbilder.

## Duschlift

### **AED-50 Aerolet Duschlift vertikal Typ DGA, zur Wandmontage**

Inkl. Sitzpolster ohne Pflegeöffnung und Rückenstütze in grau, aufklappbare Armstützen, Bedienung in der Armstütze.

### **AED-51 Aerolet Duschlift vertikal Typ UDGA, zur Wandmontage**

Inkl. Sitzpolster mit Pflegeöffnung und Rückenstütze in grau, aufklappbare Armstützen, Bedienung in der Armstütze.

### **AER-06.1 Aerolet Duschlift diagonal zur Wandmontage**

Aerolet Duschlift diagonal zur Wandmontage. Inklusive zwei feststehender Armstützen stufenlos höhenverstellbar. Inklusive gepolsterter Sitzfläche. Der Duschlift wird auf 24 V betrieben und besitzt einen 230 Volt Anschluss für außerhalb der Dusche. Sitzhöhe heruntergefahren: ca. 46 cm, Sitzhöhe hochgefahren: ca. 69 – 95 cm (je nach Körpergrößeneinstellung), Gesamtbreite: 70 cm, Gesamttiefe: 68 cm maximale Belastbarkeit: 150 kg  
Bitte folgende Auswahlkriterien immer bei Bestellung angeben, der Lift wird entsprechend gefertigt: 1.) Körpergrößeneinstellung werkseitig in fünf Stufen einstellbar (bitte immer Körpergröße oder Scharnierloch 1 bis 5 angeben). 2.) Steuerung wahlweise links oder rechts in der Armstütze, innen-, außen-, oben- oder untenliegend (wird entsprechend angepasst. Bitte bei Aerolet Duschlifte Bestellung angeben). 3.) Sitzpolster: geschlossene Sitzfläche oder Sitzfläche mit geöffneter Front.

### **AER-06.2 Aerolet Duschlift diagonal zur Bodenmontage**

Aerolet Duschlift diagonal zur Bodenmontage. Inklusive zwei feststehender Armstützen stufenlos höhenverstellbar. Inklusive gepolsterter Sitzfläche. Der Duschlift wird auf 24 V betrieben und besitzt einen 230 Volt Anschluss für außerhalb der Dusche. Sitzhöhe heruntergefahren: ca. 46 cm, Sitzhöhe hochgefahren: ca. 69 – 95 cm (je nach Körpergrößeneinstellung), Gesamtbreite: 70 cm, Gesamttiefe: 68 cm maximale Belastbarkeit: 150 kg  
Bitte folgende Auswahlkriterien immer bei Bestellung angeben, der Lift wird entsprechend gefertigt: 1.) Körpergrößeneinstellung werkseitig in fünf Stufen einstellbar (bitte immer Körpergröße oder Scharnierloch 1 bis 5 angeben). 2.) Steuerung wahlweise links oder rechts in der Armstütze, innen-, außen-, oben- oder untenliegend (wird entsprechend angepasst. Bitte bei Aerolet Duschlifte Bestellung angeben). 3.) Sitzpolster: geschlossene Sitzfläche oder Sitzfläche mit geöffneter Front.





## Toilettenliftsteuerung

Die Tastensteuerung (Auf / Ab) befinden sich wahlweise auf der rechten oder linken Armstütze.



## Duschlift Steuerung

Die Tastensteuerung (Auf/ Ab) befinden sich wahlweise auf der rechten oder linken Armstütze und sind unempfindlich gegen Wasser.



## Flexible Handsteuerung

Die Handsteuerung wird verwendet, wenn der Aerolet Toilettenlift ohne Armstützen eingesetzt wird oder bei eingeschränkter Hand- und/ oder Fingerfunktion des Benutzers.



## Mundsteuerung (Saugen/ Blasen)

Die Mundsteuerung wird verwendet, wenn der Benutzer keine Kraft hat, die Tastensteuerung zu bedienen oder wenn er sich während der Auf- und Abbewegung mit einer Hand oder beiden Händen an zusätzlichen Haltegriffen festhalten will. Sie kann mit der Tastensteuerung und / oder der flexiblen Handsteuerung kombiniert werden.



## Wechselbare Bedienung

Die wechselbare Bedienung ermöglicht die Anwendung für Links- und/oder Rechtshänder. Auch die Positionswahl der Bedienungstasten ist individuell einstellbar.



## 'Big John' Toilettensitz

Die extra breite Toilettenbrille bietet bis zu 75% mehr Sitzkomfort als eine Standardbrille. Eine maximale Belastung bis 380 KG ist möglich. Die Brille ist mit Deckel lieferbar oder kann auch direkt auf dem Aerolet Toilettenlift montiert werden.



## Soft- Toilettenlift

Dieser weiche Sitz ist für Personen mit weniger Muskelkraft oder eingeschränkter Kontrolle über die untere Körperhälfte geeignet. Die weiche Oberfläche garantiert Sitzkomfort und beugt Dekubitus vor.



## Soft - Sitz mit offener Front

Dieser Sitz hat eine offene Front durch die das Bidet- Problem mit einer herkömmlichen Handbrause gelöst wird.



## Ergonomischer Toilettenlift

Dieser Sitz hat eine verbreiterte Sitzfläche durch die beidseitigen Halteflächen, an denen man sich zusätzlich gut festhalten kann. Die Sitzposition stimuliert die Oberschenkelmuskulatur und den Blutkreislauf, außerdem wird die Haut vor Druckstellen bewahrt. Dieser Sitz ist auch für schwerere Personen geeignet.



## Toilettensitz mit offener Front

Dieser weiche Sitz hat eine offene Front, durch die das Bidet-Problem mit einer herkömmlichen Handbrause gelöst wird.



## Mitgehende- und hochklappbare Armstütze

Der Aerolet Toilettenlift ist mit hochklappbaren Armstützen erhältlich: Wenn der Zugang von der Seite her möglich sein soll oder bei wenig vorhandenem Platz können die Armstützen hochgeklappt werden.  
Optionen: Bariatric (300Kg) anpassen in (250 Kg)



## Hochklappbare Armstützen

Der Aerolet Toilettenlift ist mit hochklappbaren Armstützen erhältlich: wenn der Zugang von der Seite her möglich sein soll oder bei wenig vorhandenem Platz können die Armstützen hochgeklappt werden.



## Toilettenpapierhalter

Der Toilettenpapierhalter kann an einer der beiden Armstützen angebracht werden, um das Toilettenpapier direkt zur Hand zu haben.

Die Firma Spannring arbeitet seit 1995 daran, den Einsatz von Wasser auf der Toilette so komfortabel, effizient und hygienisch wie nur möglich zu gestalten. An der Spitze dieser Entwicklung steht aquamano, eine Serie von Dusch-WC-Sitzen und Komplettanlagen.

## Passend für jedes Bad und alle Ansprüche

Die Sanftheit und Sauberkeit der Reinigung spielt für uns eine besonders große Rolle. Daher ist das Dusch-WC von Spannring das überlegene System. Ebenso achten wir auf Ressourcenfreundlichkeit und Nachhaltigkeit in der Produktion.

Aquamano ist als Aufsatz für Ihre bestehende Toilette oder als Komplettlösung in unterschiedlichen Ausführungen erhältlich.

## Aquamano on top



Der Aufsatz für Ihre Keramik.

## Innovationen!

30 Jahre Erfahrung lassen wir Sie mit der integrierten Geruchsabsaugung, den fünf verschiedenen Reinigungsstufen des warmen Wassers und der sanften Trocknung spüren.

## Platzsparend.

Durch die neue patentierte Konstruktion wird der Technikeinheit eine schlanke Form verliehen.

## Hochfester Deckel.

Bei allen Modellen ist der WC-Deckel sitzfest.

## Aus- Taste.

Um Strom zu sparen, lässt sich das Gerät komplett ausschalten, wobei alle Einstellungen gespeichert bleiben.

## Fernbedienung.

Durch das einzigartige Design wird die Bedienung für jeden eine Leichtigkeit.

## Familientauglich.

Die Kinderfunktion reduziert die Funktionalität auf das Wichtigste. Durch einen Sitzsensor wird die Betätigung eines unbesetzten Sitzes verhindert.



# Spannring Dusch-wc systeme

## Aufsatz mit Überstand.

Beim Nachrüsten einer vorhandenen Toilette bildet sich meistens ein Überstand des Dusch-WC in der Keramik.



## Aquamano Kombi A ohne Überstand.

Mit einer Schutzabdeckung und somit leicht und hygienisch zu reinigen, kein Überstand des Dusch-WC in der Keramik.



## Beheizbarer Sitz.

Alle Modelle sind aus hochfestem, bakterienhemmendem Kunststoff. Die Sitzbrillen sind beheizbar.



## EM Keramikpipes.

Im Wassertank befestigte Keramikpipes bereiten das Wasser auf und aktivieren es.



## Geruchsabsaugung.

Ein individuell einstellbarer Katalysator trägt zur Verbesserung der Raumluft bei.

## Wasserspar-Rekord.

Selbst bei starkem Druck wird höchstens 1,2 Liter/Minute verbraucht.



## Fünf Duschfunktionen.

Normal-Dusche, Lady-Dusche, Intensiv-Dusche, Puls-Dusche, Oszillations-Dusche.



# Spannring Dusch-wc systeme

## Technische Daten im Überblick

Netzspannung:	230 V / 50/60 Hz / 1470 W
Wasserdruck:	0,68 – 7,35 bar
Netzanschlusskabel:	1,8 m bzw. 0,47 m je nach Model
direkter Wasseranschluss:	1 Wasserschlauch
Wasserverbrauch:	0,5 – 1,2 Liter/Minute
Wassertemperatur:	39 +/- 2 Grad Celsius, vierstufig regulierbar
Föhn:	250 W, fünfstufig regulierbar
Beheizter Sitz:	55 W, vierstufig regulierbar
Abluft:	Katalysatorfilter
Maße Standardsitz 9000:	L 500 mm, B 400 mm, H 165 mm
Maße Langsitz 9500:	L 526 mm, B 400 mm, H 165 mm
Farbe:	weiß
Material:	ASA
Gewicht 9000/9500:	8,5 kg
Belastung WC-Sitz:	160 kg
WC-Deckel:	120 kg
Fernbedienung:	infrarot, 2 Stk. Batterie Größe AA
Schutzart IPX4	
Zulassung/ Norm:	CE, GS, RoHs, DVGW cert anschlussicher, W540 (EN 1717 und 13077, KTW, W270)

In Deutschland anerkannte Hilfsmittelnummer 33.40.05.0011.



## Montafon

weiteres Zubehör auf Anfrage

**Fußfernbedienung für Montafon**





Das Unternehmen hat sich vor mehr als 20 Jahren im Bereich von Toiletten- und Sanitäreinrichtungen tätig gemacht. Das Ergebnis der Entwicklung ist der VAmat. Es ist eine kompakte und sichere WC-Pflegeeinheit, die sich den Bedürfnissen bei der Intimpflege des Benutzers anpassen.

Äußerlich ist der VAmat kaum von normalen Toilettenaufsätzen zu unterscheiden, die ausgereifte Technik bietet eine problemlose Funktion. Bei der Installation der Anlage muss in und an der Toilette selbst nichts verändert werden.

Unsere Toilettensitze gibt es sowohl für den VAmat als auch für alle handelsüblichen Toiletten. Bei den vielen Modellen zwischen Standard- über Komfortsitz bis hin zu Anti- Dekubitusitzen ist für jeden das richtige dabei.

## Angenehm, problemlos, individuell

Der VAmat ist ideal für alle, die mehr von ihrer Intimpflege erwarten bzw. erwarten müssen, wie z.B. Behinderte, Rehabilitierende und ältere Menschen. Wir garantieren einen sparsamen Verbrauch und eine effiziente Nutzung. Er passt auf fast jede handelsübliche Toilette und ist in der Regel sicher mit dem Toilettenstuhl befahrbar. Der VAmat ist als weltweit einziges Produkt mit einem Durchlauferhitzer in Verbindung mit einem patentierten, selbstüberwachenden Sicherheitssystem ausgestattet. Damit ist die kontinuierliche Wasserversorgung garantiert. Dusch- und Trockenzeit sind vom Benutzer selbst einstellbar.

## VAmat – Dusch-WC

### Bedienung:

- Start für Rechts- und / oder Linkshänder
- Externer Starttaster
- Handbedienung
- Hand-/Fußtaster
- Berührungslose Auslösung
- Funkfernbedienung



### Montage:

- Gewöhnlich keine baulichen Veränderungen nötig
- Leichte, jedoch feste und sichere Montage
- Für fast alle WC-Becken passend und anschließbar - wandhängend oder stehend
- Keine Ablagerungen durch Schmutzabweiser zwischen VAmat und WC-Becken

### Ausstattung:

- Sitzbrille und Deckel aufklappbar, Duscharm frei zugänglich – leicht zu reinigen
- Im Ruhestand befindet sich der Duscharm oberhalb des WC-Beckenrandes
- Der Duscharm und die Richtung des Duschstrahls sind individuell einstellbar
- Die Warmlufttrocknung erfolgt nach dem Duschgang und schaltet automatisch wieder ab
- Die Trockendauer ist stufenlos einstellbar

### Funktionen:

- Start per Tastendruck mit Manuell-Automatik-Betrieb
- Kontinuierlich gewärmtes Wasser – Durchlauferhitzer, mit einem patentierten Be- und Entlüftungssystem
- Warmlufttrocknung schaltet sich je nach Einstellung oder bei Verlassen des VAmats automatisch ein und aus
- Die Anlage wird nach jedem Gebrauch geleert und bei Neustart mit frischem Wasser aufgefüllt

- Extras:**
- Ausstattung mit Antidekubitus-Toilettensitz
  - Toilettensitzerhöhung in verschiedenen Höhen und Größen
  - VAmat für unterwegs – mit Reise-Set, Tasche oder Koffer
- Technische Daten:**
- Hersteller: SPAHN REHA GmbH • Typenbezeichnung: Dusch-WC VAmat
  - Bemessungsspannung: AC 230 – 240 V, 50 Hz
  - Bemessungsaufnahme: 3100 W / Leistung 3100 – 2300 W
  - Bemessungsüberdruck: 0 Pa (0bar)
  - Spezif. Wasserwiderstand bei 15 Grad Celsius: 1300  $\Omega$  cm
  - Schutzgrad: IP 24, Schutzleiteranschluß erforderlich
  - Maximal zulässige Einlauftemperatur: 22 Grad Celsius • Prüfdruck: 10 bar
  - Mindestfließdruck: 1,5 bar • Duschwassermenge: max. 3 l/min unbegrenzt
  - KALT – Wasseranschluß nach unten: standard, 3/8" - 10 mm • Seitlich: alle Richtungen
  - Wassertemperaturbegrenzung: 35 Grad Celsius • Belastbarkeit der Sitzbrille: mind. 120 kg
  - Befestigung an WC-Becken: 2 Edelstahlschrauben M8 x 80/80 mm
  - Abmessungen: 555 x 410 x 135 mm (TxBxH) • Gewicht VAmat-Aggregat Standard: 4,6 kg
  - Gewicht VAmat-Sitzbrille Standard: 3,0 kg • Gewicht Dusch-WC VAmat Standard: 7,6 kg
  - Duschwassermenge unbegrenzt lang: 2-3 Liter pro Minute • Mindestabstand Düse zum Gesäß: 14 cm
  - Duschwassermenge und -Temperatur stufenlos von außen einstellbar

## Antidekubitus-Toilettensitz

### Merkmale:

- Hilfsmittel zur Prävention und Dekubitus Prophylaxe
- Druckentlastung durch Druckverteilung
- Seitenstabilität, hautfreundliches Material – angenehmes Sitzen
- Strukturierte Oberfläche – kein Kleben auf der Sitzfläche



## Toiletten-Sitzerhöhung

### Die Vorteile:

- Hautfreundliches Material
- Verschiedene Sitzhöhen und Größen
- Passend für fast jedes WC-Becken
- Keine Umbauarbeiten erforderlich
- Geschlossene Unterseite – mehr Hygiene



## Spahnreha

Maßblatt WC-Becken für die Montage eines SPAHN REHA WC-Sitzes.

Es ist hier nur der Lochabstand von max. 180 mm zu beachten und Durchgangsbefestigungslöcher für die Befestigung des WC-Sitzes müssen vorhanden sein.

Wo es nicht passt: Bei dem Wand-WC Modell Starck 3. Andere nicht geeignete WC-Becken mit Durchgangsbefestigungslöcher sind uns nicht bekannt. Weiteres Zubehör auf Anfrage.

**VAmat Dusch-WC, Pneumatik Schalter, Antidekubitus-Toilettensitz**

## STALA Spritzenspender

Das Unternehmen ist seit über 60 Jahren in der Kunststoffverarbeitung tätig. In den Anfängen verarbeiteten sie vor allem Duroplaste wie Bakelit, heute sind es alle gängigen Thermoplaste im Spritzgussverfahren.

Hier werden immer neue Lösungen und Erweiterungen der Produktgruppen entwickelt.

Von den kleinsten bis zu den großen und anspruchsvollen Kunststoffprodukten kann auf hohe Qualität und Produktivität vertraut werden.

### STALA Set

- Zusammensetzbare Elemente zur Lagerung und zum Transport von Kleinteilen
- Gehäuse aus schlagfestem Polystyrol
- Sicherheitsbügel aus Stahl verhindert ein versehentliches Öffnen
- stabile, transparente Klarsichtboxen
- gegen die meisten Säuren und Öle resistent
- Temperaturbeständigkeit (-20° bis +80°C)
- 2er – 6er & 9er Boxen erhältlich
- Lieferbar in weiß, beige und blau

### STALA Box

- Moderne Lagerung
- Ordnung, Staubfreiheit, Übersicht
- 6 verschiedene Größen von Klarsichtboxen aus Kunststoff mit den dazugehörigen Gehäusen
- Baukastensystem, Erweiterungen an Breite und Höhe können immer vorgenommen werden

## Spritzenspender und Schütten



### STALA-Set 2

Spender-Set (2-teilig), inklusive zwei Innenbehälter.  
Vollständig aus Polystyrol (PS),  
L: 600 mm x B: 246 mm x H: 353 mm

**1500213 weiß**

**1500282 beige**

**1500291 blau**



### STALA-Set 3

Spender-Set (3-teilig), inklusive drei Innenbehälter.  
Vollständig aus Polystyrol (PS),  
L: 600 mm x B: 163 mm x H: 242 mm

**1500313 weiß**

**1500382 beige**

**1500391 blau**



## STALA-Set 4

Spender-Set (4-teilig), inklusive vier Innenbehälter.  
Vollständig aus Polystyrol (PS),  
L:600 mm x B: 137 mm x H: 207 mm

**1500413 weiß**

**1500482 beige**

**1500491 blau**



## STALA-Set 5

Spender-Set (5-teilig), inklusive fünf Innenbehälter.  
Vollständig aus Polystyrol (PS),  
L:600 mm x B: 110 mm x H: 164 mm

**1500513 weiß**

**1500582 beige**

**1500591 blau**

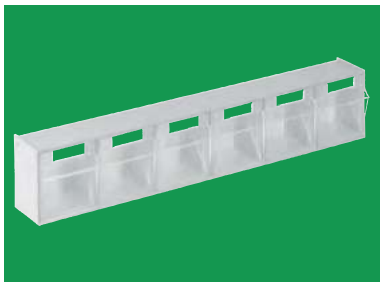

## STALA-Set 6

Spender-Set (6-teilig), inklusive sechs Innenbehälter.  
Vollständig aus Polystyrol (PS),  
L:600 mm x B: 75 mm x H: 113 mm

**1500613 weiß**

**1500682 beige**

**1500691 blau**



## STALA-Set Kombi

**1500213213 / ST S 2+2 weiß**, Kombination aus 2 Stück Spender-Set ST S 2 weiß RAL 9002

**1500282282 / ST S 2+2 beige**, Kombination aus 2 Stück Spender-Set ST S 2 beige Pantone 7528C

**1500291291 / ST S 2+2 blau**, Kombination aus 2 Stück Spender-Set ST S 2 blau RAL 5002

**1500213513 / ST S 2+5 weiß**, Kombination aus 2 Spender-Sets: 1x ST S 2 + 1 x ST S 5 weiß RAL 9002

**1500282582 / ST S 2+5 beige**, Kombination aus 2 Spender-Sets: 1x ST S 2 + 1 x ST S 5 beige Pantone 7528C

**1500291591 / ST S 2+5 blau**, Kombination aus 2 Spender-Sets: 1x ST S 2 + 1 x ST S 5 blau RAL 5002

**1500313513 / ST S 3+5 weiß**, Kombination aus 2 Spender-Sets: 1x ST S 3 + 1 x ST S 5 weiß RAL 9002

**1500382582 / ST S 3+5 beige**, Kombination aus 2 Spender-Sets: 1x ST S 3 + 1 x ST S 5 beige Pantone 7528C

**1500391591 / ST S 3+5 blau**, Kombination aus 2 Spender-Sets: 1x ST S 3 + 1 x ST S 5 blau RAL 5002

**1500413513 / ST S 4+5 weiß**, Kombination aus 2 Spender-Sets: 1x ST S 4 + 1 x ST S 5 weiß RAL 9002

**1500482582 / ST S 4+5 beige**, Kombination aus 2 Spender-Sets: 1x ST S 4 + 1 x ST S 5 beige Pantone 7528C

**1500491591 / ST S 4+5 blau**, Kombination aus 2 Spender-Sets: 1x ST S 4 + 1 x ST S 5 blau RAL 5002

**1500213213516 / ST S 2+2+5 weiß**, Kombination aus 2 Spender-Sets: 2x ST S 2 + 1 x ST S 5 weiß RAL 9002

**1500282282582 / ST S 2+2+5 beige**, Kombination aus 2 Spender-Sets: 2x ST S 2 + 1 x ST S 5 beige Pantone 7528C

**1500291291591 / ST S 2+2+5 blau**, Kombination aus 2 Spender-Sets: 2x ST S 2 + 1 x ST S 5 blau RAL 5002



## STALA-Box (Innenbehälter)

**ST B 2** Innenbehälter, geeignet für STALA Set ST S 2, bestehend aus kratzfestem, transparentem Polystyrol

**ST B 3** Innenbehälter, geeignet für STALA Set ST S 3, bestehend aus kratzfestem, transparentem Polystyrol

**ST B 4** Innenbehälter, geeignet für STALA Set ST S 4, bestehend aus kratzfestem, transparentem Polystyrol

**ST B 5** Innenbehälter, geeignet für STALA Set ST S 5, bestehend aus kratzfestem, transparentem Polystyrol

**ST B 6** Innenbehälter, geeignet für STALA Set ST S 6, bestehend aus kratzfestem, transparentem Polystyrol



Artikelnummer	Hilfsmittelnummer	Artikelbeschreibung
LI2142.000	18.46.03.0024	Duschrollstuhl für Selbstfahrer
LI2142.100	18.46.03.0025	Duschrollstuhl für Selbstfahrer
LI2138.021	18.46.03.0026	Dusch- & Toilettenrollstuhl für Selbstfahrer
LI2138.121	18.46.03.0027	Dusch- & Toilettenrollstuhl für Selbstfahrer
LI2138.111	18.46.03.0028	Dusch- & Toilettenrollstuhl für Selbstfahrer
LI2138.011	18.46.03.0029	Dusch- & Toilettenrollstuhl für Selbstfahrer
LI2137.021	18.46.03.1020	Dusch- & Toilettenstuhl mit Lenkrädern
LI2137.121	18.46.03.1021	Dusch- & Toilettenstuhl mit Lenkrädern
LI2137.011	18.46.03.1020	Dusch- & Toilettenstuhl mit Lenkrädern
LI2137.111	18.46.03.1021	Dusch- & Toilettenstuhl mit Lenkrädern
LI2141.000	18.46.03.1022	Duschstuhl mit Lenkrädern
LI2141.100	18.46.03.1023	Duschstuhl mit Lenkrädern
LI2513.150	04.40.03.4002	Höhenverstellbare & fahrbare Duschielie
LI2513.170	04.40.03.4003	Höhenverstellbare & fahrbare Duschielie
LI2513.190	04.40.03.4004	Höhenverstellbare & fahrbare Duschielie
LI2514.150	04.40.03.4005	Höhenverstellbare & fahrbare Duschielie
LI2514.170	04.40.03.4006	Höhenverstellbare & fahrbare Duschielie
LI2514.190	04.40.03.4007	Höhenverstellbare & fahrbare Duschielie
LI2201.200	04.40.03.0018	Duschsitz
LI2202.200	04.40.03.0019	Duschsitz mit Rückenlehne
LI2203.200	04.40.03.0020	Duschsitz mit Rücken- & Armlehne
LI2603.350	04.40.05.1163	Stützklappgriff 50 cm
LI2603.360	04.40.05.1164	Stützklappgriff 60 cm
LI2603.370	04.40.05.1165	Stützklappgriff 70 cm
LI2603.380	04.40.05.1166	Stützklappgriff 80 cm
LI2603.390	04.40.05.1167	Stützklappgriff 90 cm

## Aerolet® Toilettenlift

Artikelnummer	Hilfsmittelnummer	Artikelbeschreibung
	33.40.03.1002	Aerolet Toilettenlift



Artikelnummer	Hilfsmittelnummer	Artikelbeschreibung
	33.40.05.0011	Montafon Dusch- WC aquamano 9000
	33.40.05.0011	Montafon Dusch- WC aquamano 9500

## SPAHNreha

Artikelnummer	Hilfsmittelnummer	Artikelbeschreibung
	33.40.05.0001	VAMat Dusch- WC





**OXYON-WOLFF**  
 Großhandel für barrierefreies Wohnen

Oxyon Wolff e.K.  
 Fringsstraße 5  
 40221 Düsseldorf

Telefon 0211 392095 / 96  
 Telefax 0211 395352

Mail [info@oxyon-wolff.de](mailto:info@oxyon-wolff.de)  
 Web [www.oxyon-wolff.de](http://www.oxyon-wolff.de)

